

Przedstawiony schemat ma jedynie charakter poglądowy i nie zastępuje projektu.

Oznaczenia zastosowane w schemacie zgodnie z SS-ISO 14617

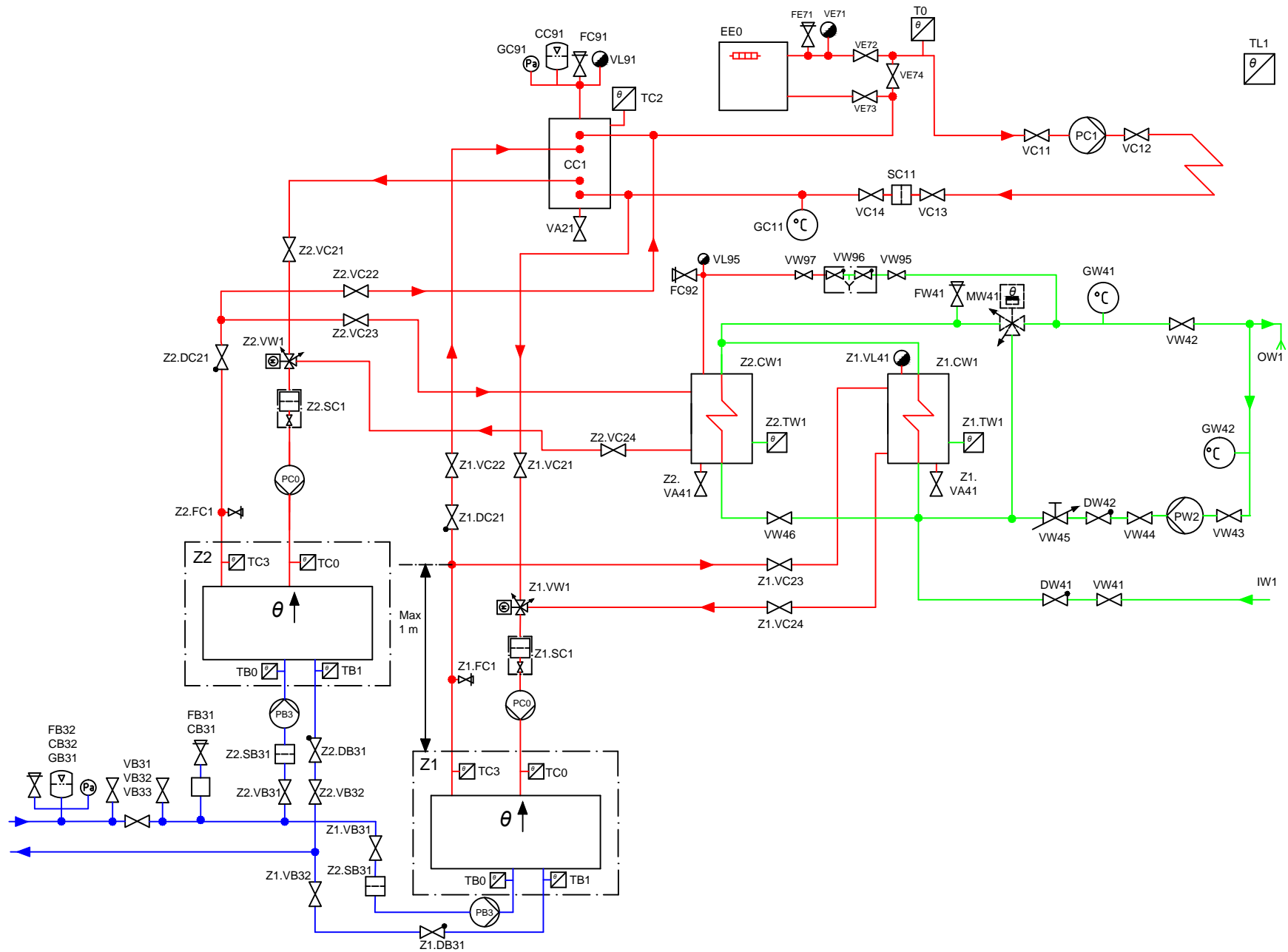

Nr rys.	263
Data	01.10.2015

**Buderus**