

**PODJAZDY
TARASY
OGRODY**

40
1984
2024
LAT
TRADYCJI

 facebook.com/firma.brukbet

 instagram.com/bruk_bet

 www.bruk-bet.pl

**Cennik
Produktów
2024**



ZAKŁADY PRODUKCYJNE



GAMA A
PRODUKTY W STAŁEJ DOSTĘPNOŚCI



GAMA B
PRODUKTY W REGULARNEJ PRODUKCJI



PRODUKTY NA INDYWIDUALNE
ZAMÓWIENIE
[realizacja przy zamówieniu pełnej partii
produkcyjnej]



NOWOŚĆ



WYROBY
KALIBROWANE



PRODUKT
BEZ FAZY



PRODUKT
Z FAZĄ



MINIMALNY PAKIET SPRZEDAŻOWY
8 szt. PŁYT



WYROBY
KONFEKCYJONOWANE



PAKIETEM SPRZEDAŻOWYM
JEST SZTUKA



PAKIETEM SPRZEDAŻOWYM
JEST PACZKA

DOPUSZCZALNE OBCIĄŻENIE NAWIERZCHNI



RUCH PIESZY



SAMOCZODY
OSOBOWE DO 3,5 T



SAMOCZODY
CIĘŻAROWE
POWYŻEJ 3,5 T

RODZAJ OCHRONY POWIERZCHNI:



LAMINO® PERLON®



LAMINO® PERLON®



RENOX PERLON®



HYDROSTOP

Podane w cenniku ilości wyrobów na paletach i w opakowaniach jednostkowych określone są dla całkowitej powierzchni zabudowy z uwzględnieniem zastosowania spoin fugowych o szerokości 3-10 mm, w zależności od rodzaju produktu i wymaganego sposobu zabudowy.

Kolory wyrobów przedstawionych w cenniku mogą nieznacznie odbiegać od rzeczywistych barw. Zapraszamy do naszych punktów sprzedaży w celu zapoznania się z ofertą. Informacje zawarte w cenniku nie stanowią oferty w rozumieniu Kodeksu cywilnego. Wagi towarów podane w cenniku nie zawierają opakowania (wagi netto).

Cennik obowiązuje od 16.03.2024 r.

PODjazdy TARASY OGRODY





OGRODZENIA

- 40 Fronton
- 42 Rezydencja Solo
- 48 Przęsła fotowoltaiczne
- 50 Continental
- 51 Galant Uni Split®
- 52 Cegła Uni Split®
- 53 Zadaszenia murków i słupków
- 54 Płyta podwalinowa Universal
- 55 Płyta podwalinowa Kaseton
- 56 Skrzynki na listy
- 57 Klejenia do pustaków i bloczków
- 57 Asortyment uzupełniający

KOSTKI I PŁYTY BRUKOWE

- 60 Prospect®
- 62 Prospect® Solo
- 63 Promenada®
- 64 Promenada® Midi
- 65 Promenada® Box
- 66 Novator® Solo
- 71 Novator® Akord
- 72 Novator® City
- 74 Novator® Forte
- 76 Novator® Piano
- 78 Novator® Largo
- 80 Novator® Hexagon
- 81 Metrum
- 82 Visio®
- 84 Modero
- 85 Symfonia®
- 86 Vivo
- 87 Forum
- 88 Tetrum
- 90 Tetra
- 92 Urbanit®
- 93 Romalit®
- 94 Parkiet
- 95 Tercet
- 96 Kontur®
- 98 Logo®
- 100 Concerto

EKOLOGICZNE KOSTKI I PŁYTY BRUKOWE

- 102 Novator® Hexagon Eco
- 103 Novator® Diagonal Eco
- 104 Novator® Linus Eco
- 105 Promenada® Eco
- 106 Uni-Eco
- 108 Visio® Eco
- 109 Novator® Piano Eco

ASORTYMENT UZUPEŁNIAJĄCY KOSTKI I PŁYTY BRUKOWE

- 112 Impregnaty
- 110 Odwodnienia liniowe
- 101 Wynajem chwytaków podciśnieniowych
- 101 Granofuga

STANDARDOWE KOSTKI I PŁYTY BRUKOWE

- 113 Creativ®
- 113 Babilon
- 113 Stare Miasto
- 113 Kostka integracyjna
- 113 Nostalit
- 114 Holland
- 114 Holland ECO
- 115 Behaton
- 115 Behaton ECO

PŁYTY TARASOWE I OGRODOWE

- 118 Architect®
- 119 Maestro
- 120 Realit®
- 122 Profit
- 123 Romantica®
- 124 BB Geoceramica®
- 128 Keramo - płyty ceramiczne
- 131 Wsporniki do płyt tarasowych
- 132 Novator®
- 135 Romalit®
- 136 Kwarcyt®
- 137 Trawertyn
- 138 Planta
- 139 Finezja®
- 140 Deska Ogrodowa
- 141 Parkiet Ogrodowy
- 142 Drewno Ogrodowe Altus
- 143 Kamień Ciosany
- 144 Trawertyn Kwartet
- 144 Kavero®
- 144 Przełom Skalny
- 145 Fuga żywiczna prestige

STOPNIE SCHODOWE

- 148 Stopnie Blokowe
- 151 Płyty Podestowe
- 152 Stopnie Blokowe Novator®
- 154 Bloki Schodowe Uni Split®
- 155 Bloki Schodowe Trawertyn
- 156 Bloki Schodowe Kavero
- 157 Bloki Schodowe Belka Ogrodowa

MURKI I ŚCIANY OGRODOWE

- 160 Solido bloczki ogrodowe
- 161 Ogrodnik bloczki ogrodowe
- 162 Scala bloczki ogrodowe
- 163 Ogrodnik bloczki ogrodowe
- 164 Abakus ściany ogrodowe
- 165 Palisada Legato
- 166 Palisada Presto
- 167 Palisada UniSplit
- 168 Palisada Novator
- 169 Blok architektoniczny Novator® Max
- 170 Palisada Nostalit
- 170 Palisada Meander
- 171 Gazony

OBRZĘGOWANIA KRAWĘŻNIKI

- 174 Opornik Novator®
- 176 Obrzeże Tetron
- 176 Obrzeże Novator®
- 176 Krawężnik Novator®
- 177 Obrzeże Prospect®
- 177 Obrzeże Meander®
- 177 Obrzeże Meander® Duo
- 178 Obrzeże 8
- 178 Obrzeże 6

WYPOSAŻENIE OGRODU

- 180 Carport fotowoltaiczny
- 182 Ławki fotowoltaiczne
- 184 Siedzisko blokowe Novator®
- 185 Siedzisko fotowoltaiczne Novator®
- 186 Donice Novator®
- 187 Rabata Betonowa Box

INFRASTRUKTURA MIEJSKA, DROGOWA I KANALIZACYJNA

- 188 Płyty chodnikowe
- 188 Koryta ogrodowe/ściekowe
- 188 Pustaki szalunkowe
- 188 Płyty ażurowe
- 189 Krawężniki
- 189 Płyty drogowe
- 190 Krawężniki przystankowe i tramwajowe
- 190 Płyty ostrzegawcze

- 194 Warunki Gwarancji i Jakości



Bruk-Bet® to polska firma rodzinna istniejąca 40 lat na rynku. To cztery dekady historii pisanej potrzebami ciągłego rozwoju i stawianiem na ponadprzeciętną jakość oraz technologiczne zaawansowanie. Przedsiębiorstwo łączy wiedzę o materiałach z miłością do sportu i sztuki, tworząc doskonały mariaż.



Przez 40 lat funkcjonowania na rynku Bruk-Bet® wyszedł poza schemat, kreśląc nowy system prowadzenia działalności. To model oparty na relacjach, pielęgnowaniu lokalnej tożsamości i otwarty na zmiany dynamicznie kształtującego się środowiska. To dlatego założony w 1984 roku Zakład Wyrobów Betonowych Krzysztof Witkowski, a od 1992 roku Bruk-Bet®, stanowi przykład firmy scalającej różne sektory biznesowe oraz społeczne. Przedsiębiorstwo jest liderem wyrobów betonowych i pionierem w dziedzinie wibroprasowanych kostek brukowych. Początki działalności skupiały się na rzemieślniczej produkcji płyt chodnikowych, krawężników, pustaków oraz rur betonowych. Obecnie portfolio producenta obejmuje szeroki zakres produktów i usług – od wyrobów z betonu, po elementy dla infrastruktury czy doradztwo i projektowanie.

W historii marki jedno pozostaje niezmiennie – zarówno 40 lat temu, jak i obecnie wyróżnia ją wizjonerskie podejście, czego dowodem są ciągłe innowacje takie jak ochrona powierzchni Lamino® Perlon® czy nawierzchnie Metallic, Poleryt® lub Naturyt®. Firma od wielu lat wyprzedza trendy, wychodząc naprzeciw rynkowym oczekiwaniom.

O tym, że im sprostała, świadczą przyznane po raz kolejny tytuły Konsumentckiego Lidera Jakości 2023 i Złote Godło 2023 w kategorii KOSTKA BRUKOWA, a także inne liczne nagrody i wyróżnienia, w tym Laur Konsumenta Top Marka, Budowlana Marka Roku czy Dobry Design.

Przez cztery dekady działalności marka Bruk-Bet® zapisała się w historii jako pierwszy zakład w południowo-wschodniej Polsce oferujący wyroby z wibroprasowanego betonu, pierwszy producent proponujący stylizowane kostki i jedno z pierwszych przedsiębiorstw, których esencją tożsamości są rodzinne wartości. To lider branży, mecenas sztuki, propagator sportu i bohater wielu budowlanych kreacji, które od 40 lat tworzą tło naszej codzienności.

A handwritten signature in blue ink, appearing to read 'Krzysztof Witkowski', written over a light blue horizontal line.

Krzysztof Witkowski
Prezes Zarządu

Grupa Bruk-Bet®



Kostki brukowe i płyty tarasowe to część asortymentu marki Bruk-Bet®. Firma sukcesywnie rozwija się też w innych gałęziach polskiego przemysłu, oferując rozwiązania dla branży budowlanej, prefabrykaty infrastruktury kanalizacyjnej, drogowej i kolejowej czy produkty z zakresu odnawialnych źródeł energii.



W skład spółki wchodzi dodatkowo Termalica®, Termobet®, Bruk-Bet Fotowoltaika®, Georyt® i Intrac®. Ich siłą buduje 20 zakładów produkcyjnych w Polsce i 40 linii produkcyjnych.

System budowy Termalica® opiera się na wykorzystaniu betonu komórkowego. Materiał, potocznie określany gazobetonem, powszechnie stosowany jest w budownictwie energooszczędnym oraz pasywnym, gdzie służy do wznoszenia zewnętrznych i wewnętrznych ścian jedno- i wielowarstwowych.

W koncepcję zrównoważonego rozwoju wpisuje się również marka Bruk-Bet Fotowoltaika®, która od ponad dekady produkuje moduły służące do generowania czystej energii

ze Słońca. Bruk-Bet Fotowoltaika® posiada kilka linii produktowych w tym najnowszą – Garden Harmony, która łączy unikatowe rozwiązania PV z architekturą ogrodową.

Kolejne z marek wchodzących w skład firmy Bruk-Bet® to Georyt®, czyli zakład eksploatacji kruszyw wydobywanych we własnych czterech kopalniach, a także Intrac® – lider w zakresie produkcji wyrobów dla budownictwa infrastrukturalnego. W ramach tych działalności Bruk-Bet® oferuje wysokiej jakości materiały do budowy sieci komunikacyjnych, systemów kanalizacyjnych i realizacji inwestycji.



 **BRUK-BET**[®]



TERMALICA[®]

 **INTRAC**

 **BRUK-BET**[®]
FOTOWOLTAIKA

 **Termobet**[®]

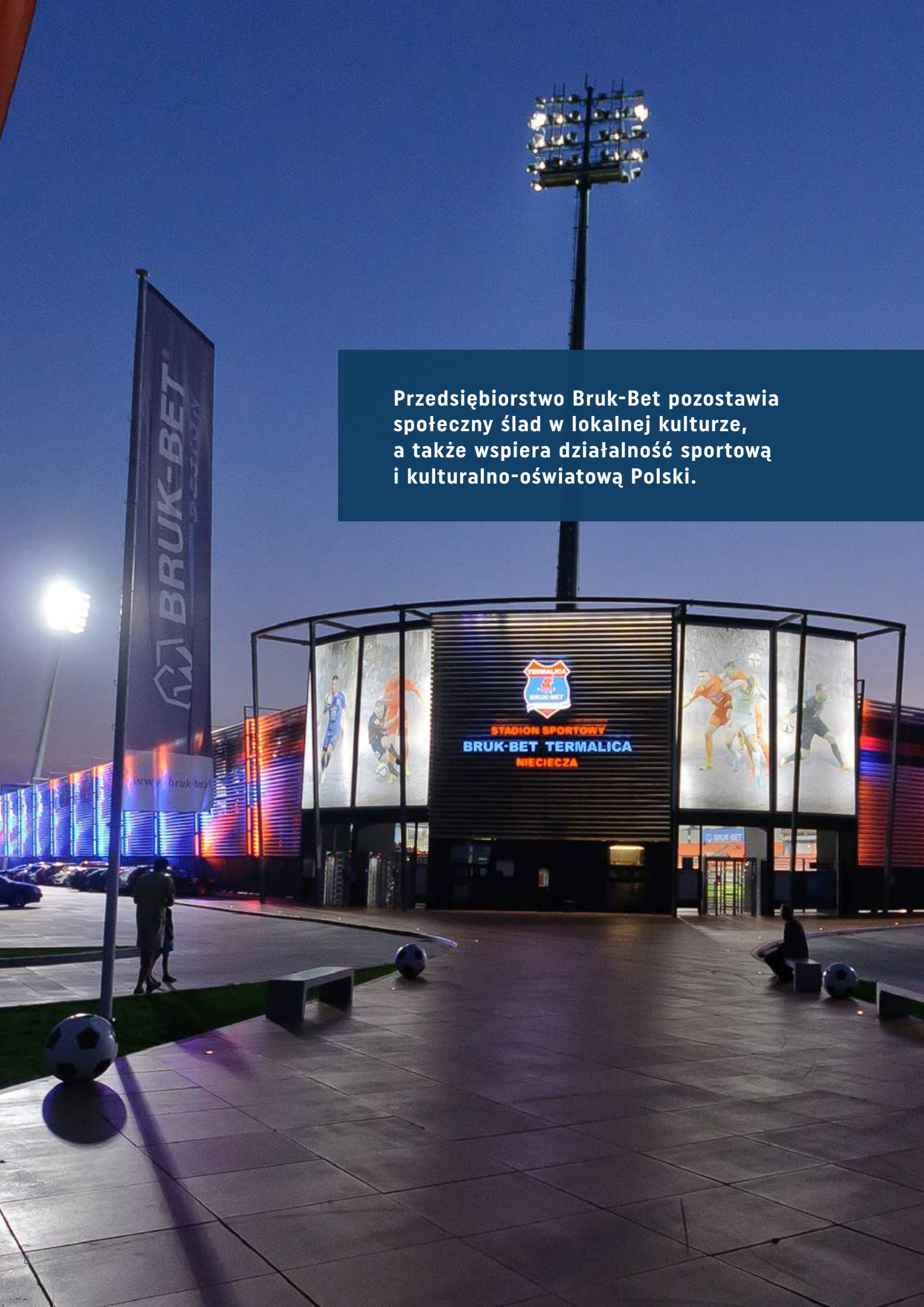
 **GEORYT**[®]



Przedsiębiorstwo Bruk-Bet pozostawia społeczny ślad w lokalnej kulturze, a także wspiera działalność sportową i kulturalno-oświatową Polski.

TERMALICA
POLSKA
BRUK-BET
STADION SPORTOWY
BRUK-BET TERMALICA
NIECIECZA

Odpowiedzialność społeczna



Klub sportowy Bruk-Bet Termalica Nieciecza to część historii przedsiębiorstwa. Od wielu lat Bruk-Bet® jest sponsorem tytularnym drużyny „Słoni”.

Czerwiec 2015 roku to data, która na stałe wpisała się w historię klubu z Niecieczy. Po licznych występach na poziomie B i A klasy Bruk-Bet Termalica Nieciecza dokonał awansu do piłkarskiej Ekstraklasy, stając się dzięki temu jednym z najlepszych klubów piłkarskich Polski. Rozgrywki na tak wysokim szczeblu były spełnieniem marzeń sportowców i fanów klubu.

Rok 2015 był czasem diametralnych zmian w historii drużyny „Słoni”. To nie tylko data historycznego awansu, lecz także czas inwestycji. Na terenie Niecieczy wybudowano stadion sportowy z prawdziwego zdarzenia. Obiekt spełnia ekstraklasowe wyma-

gania licencyjne i stanowi inwestycję realizowaną ze środków z zaciągniętego kredytu. Nie był finansowany z funduszy państwowych, samorządowych czy dotacji unijnych.

W kolejnych latach trwały dalsze prace modernizacyjne infrastruktury sportowej. Wokół stadionu powstał kompleks boisk treningowych, w tym obszary ze sztuczną nawierzchnią. Wykonano też drogi dojazdowe oraz parkingi.

Wejście do Ekstraklasy nie było jednorazowym epizodem. Po kilkuletniej nieobecności, w 2021 roku, drużyna Bruk-Bet Termalica Nieciecza ponownie awansowała do PKO BP Ekstraklasy, czyli najwyższej ligi piłkarskiej w Polsce.

Pod egidą firmy Bruk-Bet® działa Amatorski Teatr im. Marii i Kazimierza Witkowskich z siedzibą w Niecieczy.

Firma jest sponsorem i jednocześnie mecenasem realizowanych w nim inscenizacji sztuk teatralnych, akademii patriotycznych oraz okolicznościowych, a nawet projekcji kinowych 5D.

Historia teatru rozpoczęła się w 1916 roku. W 100-lecie swojego istnienia, w 2016 roku, śp. Maria Witkowska, dyrektor teatru oraz chóru, została uhonorowana przez prezydenta RP Andrzeja Dudę Krzyżem Kawalerskim Orderu Odrodzenia Polski. To znak zasługi za jej wieloletnią działalność na rzecz kultury oraz społeczeństwa.

Doradcy handlowi:

Region:
MAŁOPOLSKIE-WSCHÓD

Kostka brukowa: tel. 500 009 326
PROJEKTANT: tel. 660 430 216
BETON KOMÓRKOWY: tel. 500 009 452
SYSTEMY KANALIZACYJNE: tel. 882 340 955
PREFABRYKATY I KRUSZYWA: tel. 660 430 207
PANELE FOTOWOLTAICZNE: tel. 14 632 08 20

Region:
MAŁOPOLSKIE-ZACHÓD

Kostka brukowa: tel. 500 008 926
PROJEKTANT: tel. 664 122 558
BETON KOMÓRKOWY: tel. 500 009 452
SYSTEMY KANALIZACYJNE: tel. 882 340 955
PREFABRYKATY I KRUSZYWA: tel. 660 430 207
PANELE FOTOWOLTAICZNE: tel. 14 632 08 20

Region:
WIELKOPOLSKIE

Kostka brukowa: tel. 882 340 958
PROJEKTANT: tel. 882 340 956
BETON KOMÓRKOWY: tel. 606 242 688
SYSTEMY KANALIZACYJNE: tel. 500 008 972
PREFABRYKATY I KRUSZYWA: tel. 604 063 432
PANELE FOTOWOLTAICZNE: tel. 14 632 08 20

Region:
DOLNOŚLĄSKIE

Kostka brukowa: tel. 664 118 153
PROJEKTANT: tel. 535 585 492
BETON KOMÓRKOWY: tel. 606 242 688
SYSTEMY KANALIZACYJNE: tel. 882 340 955
PREFABRYKATY I KRUSZYWA: tel. 660 430 207
PANELE FOTOWOLTAICZNE: tel. 14 632 08 20

Region:
KUJAWSKO-POMORSKIE

Kostka brukowa: tel. 500 008 576
PROJEKTANT: tel. 882 340 956
BETON KOMÓRKOWY: tel. 606 242 688
SYSTEMY KANALIZACYJNE: tel. 500 008 972
PREFABRYKATY I KRUSZYWA: tel. 660 430 207
PANELE FOTOWOLTAICZNE: tel. 14 632 08 20

Region:
LUBELSKIE

Kostka brukowa: tel. 660 430 209
PROJEKTANT: tel. 660 430 216
BETON KOMÓRKOWY: tel. 500 009 452
SYSTEMY KANALIZACYJNE: tel. 606 440 742
PREFABRYKATY I KRUSZYWA: tel. 660 430 207
PANELE FOTOWOLTAICZNE: tel. 14 632 08 20

Region:
LUBUSKIE

Kostka brukowa: tel. 882 340 958
PROJEKTANT: tel. 532 859 273
BETON KOMÓRKOWY: tel. 606 242 688
SYSTEMY KANALIZACYJNE: tel. 500 008 972
PREFABRYKATY I KRUSZYWA: tel. 660 430 207
PANELE FOTOWOLTAICZNE: tel. 14 632 08 20

Region:
MAZOWIECKIE

Kostka brukowa WSCHÓD: tel. 500 009 620
Kostka brukowa ZACHÓD: tel. 500 009 057
PROJEKTANT: tel. 882 340 956
BETON KOMÓRKOWY: tel. 606 242 688
SYSTEMY KANALIZACYJNE: tel. 500 008 972
PREFABRYKATY I KRUSZYWA: tel. 660 430 207
PANELE FOTOWOLTAICZNE: tel. 14 632 08 20

Region:
OPOLSKIE

Kostka brukowa: tel. 664 118 153
PROJEKTANT: tel. 535 585 492
BETON KOMÓRKOWY: tel. 608 478 174
SYSTEMY KANALIZACYJNE: tel. 882 340 955
PREFABRYKATY I KRUSZYWA: tel. 660 430 207
PANELE FOTOWOLTAICZNE: tel. 14 632 08 20

Region:
PODKARPACKIE

Kostka brukowa: tel. 660 430 211
PROJEKTANT: tel. 660 430 216
BETON KOMÓRKOWY: tel. 500 009 452
SYSTEMY KANALIZACYJNE: tel. 606 440 742
PREFABRYKATY I KRUSZYWA: tel. 660 430 207
PANELE FOTOWOLTAICZNE: tel. 14 632 08 20

Region:
PODLASKIE

Kostka brukowa: tel. 500 009 620
PROJEKTANT: tel. 532 859 273
BETON KOMÓRKOWY: tel. 606 242 688
SYSTEMY KANALIZACYJNE: tel. 500 008 972
PREFABRYKATY I KRUSZYWA: tel. 660 430 207
PANELE FOTOWOLTAICZNE: tel. 14 632 08 20

Region:
POMORSKIE

Kostka brukowa: tel. 500 008 576
PROJEKTANT: tel. 532 859 273
BETON KOMÓRKOWY: tel. 606 242 688
SYSTEMY KANALIZACYJNE: tel. 500 008 972
PREFABRYKATY I KRUSZYWA: tel. 660 430 207
PANELE FOTOWOLTAICZNE: tel. 14 632 08 20

Region:
ŚLĄSKIE

Kostka brukowa: tel. 660 430 210
PROJEKTANT: tel. 535 585 492
BETON KOMÓRKOWY: tel. 608 478 174
SYSTEMY KANALIZACYJNE: tel. 882 340 955
PREFABRYKATY I KRUSZYWA: tel. 660 430 207
PANELE FOTOWOLTAICZNE: tel. 14 632 08 20

Region:
ŚWIĘTOKRZYSKIE

Kostka brukowa: tel. 662 021 362
PROJEKTANT: tel. 532 859 273
BETON KOMÓRKOWY: tel. 500 009 452
SYSTEMY KANALIZACYJNE: tel. 606 440 742
PREFABRYKATY I KRUSZYWA: tel. 660 430 207
PANELE FOTOWOLTAICZNE: tel. 14 632 08 20

Region:
WARMIŃSKO-MAZURSKIE

Kostka brukowa: tel. 500 008 576
PROJEKTANT: tel. 882 340 956
BETON KOMÓRKOWY: tel. 606 242 688
SYSTEMY KANALIZACYJNE: tel. 500 008 972
PREFABRYKATY I KRUSZYWA: tel. 660 430 207
PANELE FOTOWOLTAICZNE: tel. 14 632 08 20

Region:
ZACHODNIOPOMORSKIE

Kostka brukowa: tel. 882 340 958
PROJEKTANT: tel. 532 859 273
BETON KOMÓRKOWY: tel. 606 242 688
SYSTEMY KANALIZACYJNE: tel. 500 008 972
PREFABRYKATY I KRUSZYWA: tel. 660 430 207
PANELE FOTOWOLTAICZNE: tel. 14 632 08 20

Region:
ŁÓDZKIE



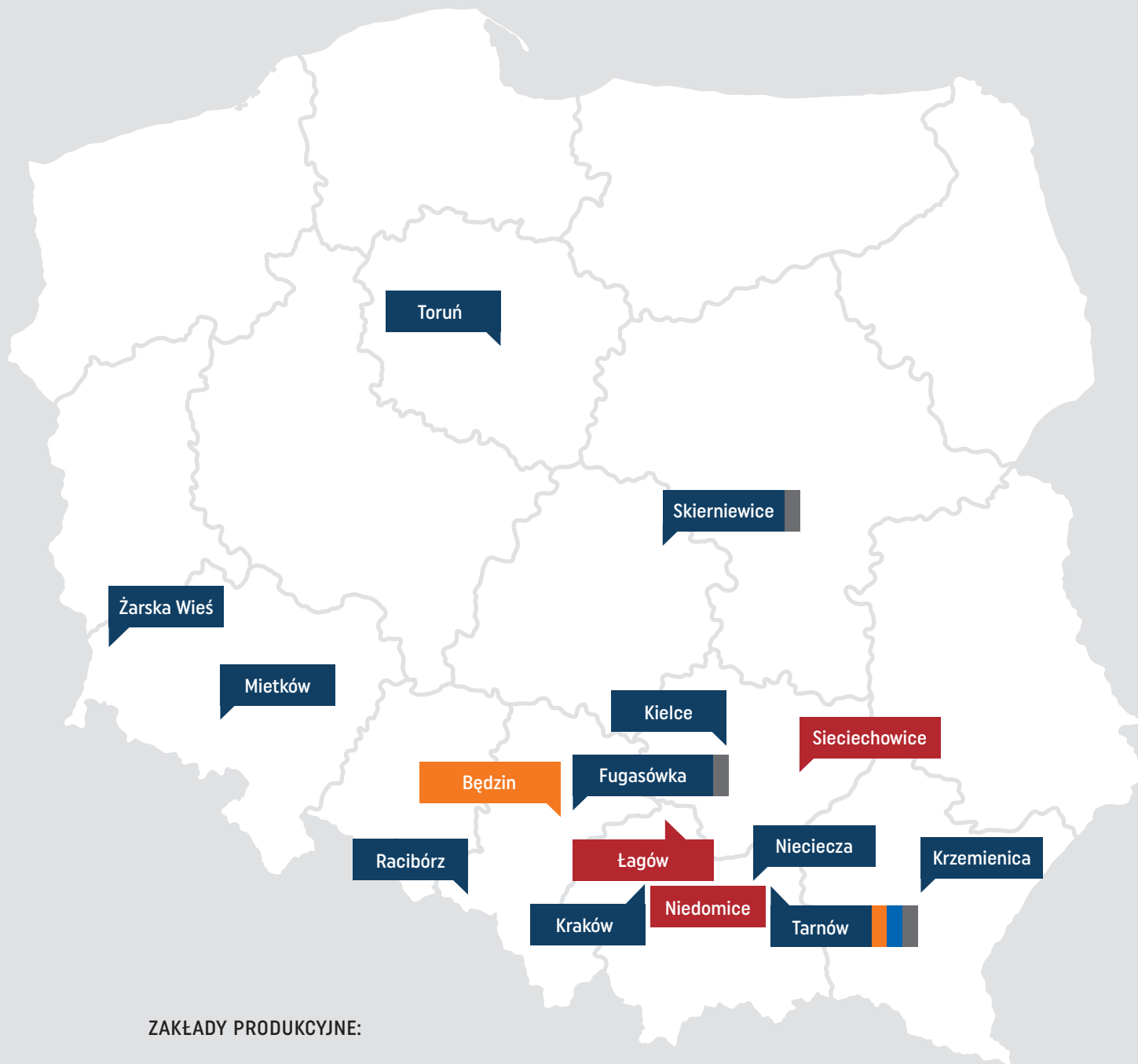

Kostka brukowa: tel. 606 406 199
PROJEKTANT: tel. 882 340 956
BETON KOMÓRKOWY: tel. 606 242 688
SYSTEMY KANALIZACYJNE: tel. 500 008 972
PREFABRYKATY I KRUSZYWA: tel. 660 430 207
PANELE FOTOWOLTAICZNE: tel. 14 632 08 20

Koordinator
działu projektowego Bruk-Bet:
tel. 532 859 273

Zakłady produkcyjne:



ZAKŁADY PRODUKCYJNE:

-  BRUK-BET
-  BRUK-BET FOTOWOLTAIKA
-  BETON KOMÓRKOWY
-  GEORYT
-  INTRAC

Sieć Autoryzowanych Punktów Sprzedaży

Otoczenie domu ciągle się zmienia. Tym rewolucjom kroku dotrzymują Autoryzowane Punkty Sprzedaży Bruk-Bet® Design.

Każdy z Punktów Sprzedaży Bruk-Bet® Design to miejsce stworzone z myślą o tych, którzy są na etapie planowania wymarzonej przestrzeni wokół domu. Poznasz w nich aktualną ofertę produktów Prestige zaprojektowanych do zabudowy terenu oraz wybierzesz materiały, które sprostać próbie czasu.

W punktach Bruk-Bet® Design znajdziesz gotowe ekspozycje oraz ogrody wizytowe, dzięki którym zapoznasz się ze wzornictwem, paletą dostępnych kolorów oraz potencjałem kostek brukowych, płyt tarasowych, schodów i murków. To przestrzenie zaaranżowane w oparciu o najnowsze trendy, wzbogacone o wysokiej jakości rozwiązania oraz dopracowane w każdym milimetrze. Oprócz ogromnego ładunku estetycznego i informacji technicznych zyskasz fachowe wsparcie doradcy sprzedażowego oraz wycenę produktów dostosowanych do indywidualnych potrzeb.

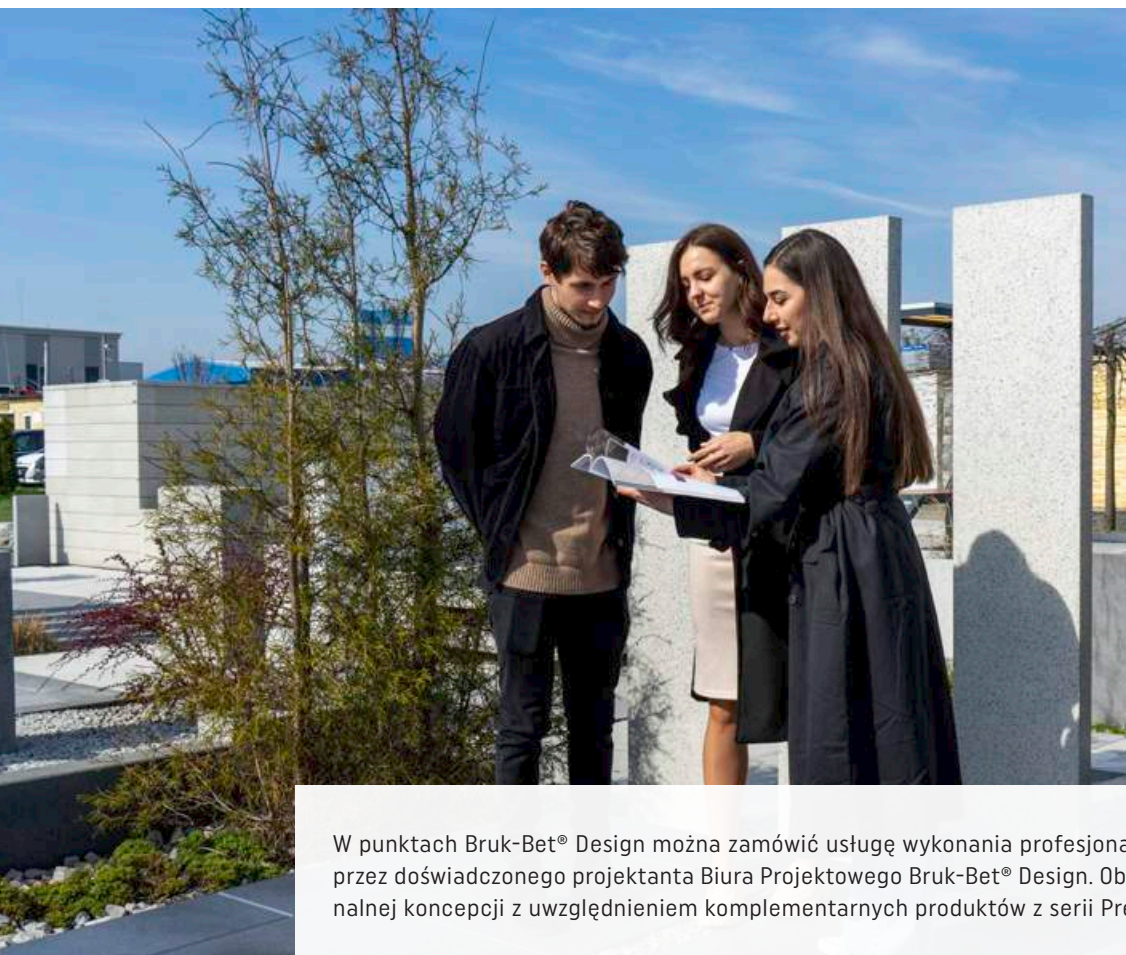

W punktach Bruk-Bet® Design można zamówić usługę wykonania profesjonalnego projektu architektonicznego przez doświadczonego projektanta Biura Projektowego Bruk-Bet® Design. Obejmuje ona przygotowanie funkcjonalnej koncepcji z uwzględnieniem komplementarnych produktów z serii Prestige.

Lista z lokalizacjami punktów partnerskich Bruk-Bet® Design dostępna jest w zakładce „Gdzie kupić” na stronie: www.bruk-bet.pl/gdzie-kupic



Inspiracje, nowości i gotowe rozwiązania

Inspirującą formą pomocy w poszukiwaniu pomysłu na zagospodarowanie przestrzeni mogą być ogrody wystawowe. To kompleksowo wyposażone przestrzenie zlokalizowane przy wybranych punktach sprzedaży Bruk-Bet® Design. Ukazują wachlarz możliwości oferowanych produktów; od stylowych ułożeń, po kolorystyczne zestawienia.

Dla jeszcze lepszego zapoznania się z ofertą w Autoryzowanych Punktach Sprzedaży Bruk-Bet® Design ulokowane są ekspozytory produktowe. Ten sposób prezentacji przybliża rzeczywisty wygląd wyrobów wraz z ich kolorystyką oraz typem wykończenia powierzchni.

WIRTUALNE SPACERY

Nową metodą oprowadzania po ogrodach wystawowych Bruk-Bet® jest opcja wirtualnego spaceru 360°. To rodzaj innowacyjnej, multimedialnej prezentacji dostępnej nawet dla wielu osób naraz. Internetowi odwiedzający mogą zapoznać się z produktami zabudowanymi na ogrodach bez wychodzenia z domu.

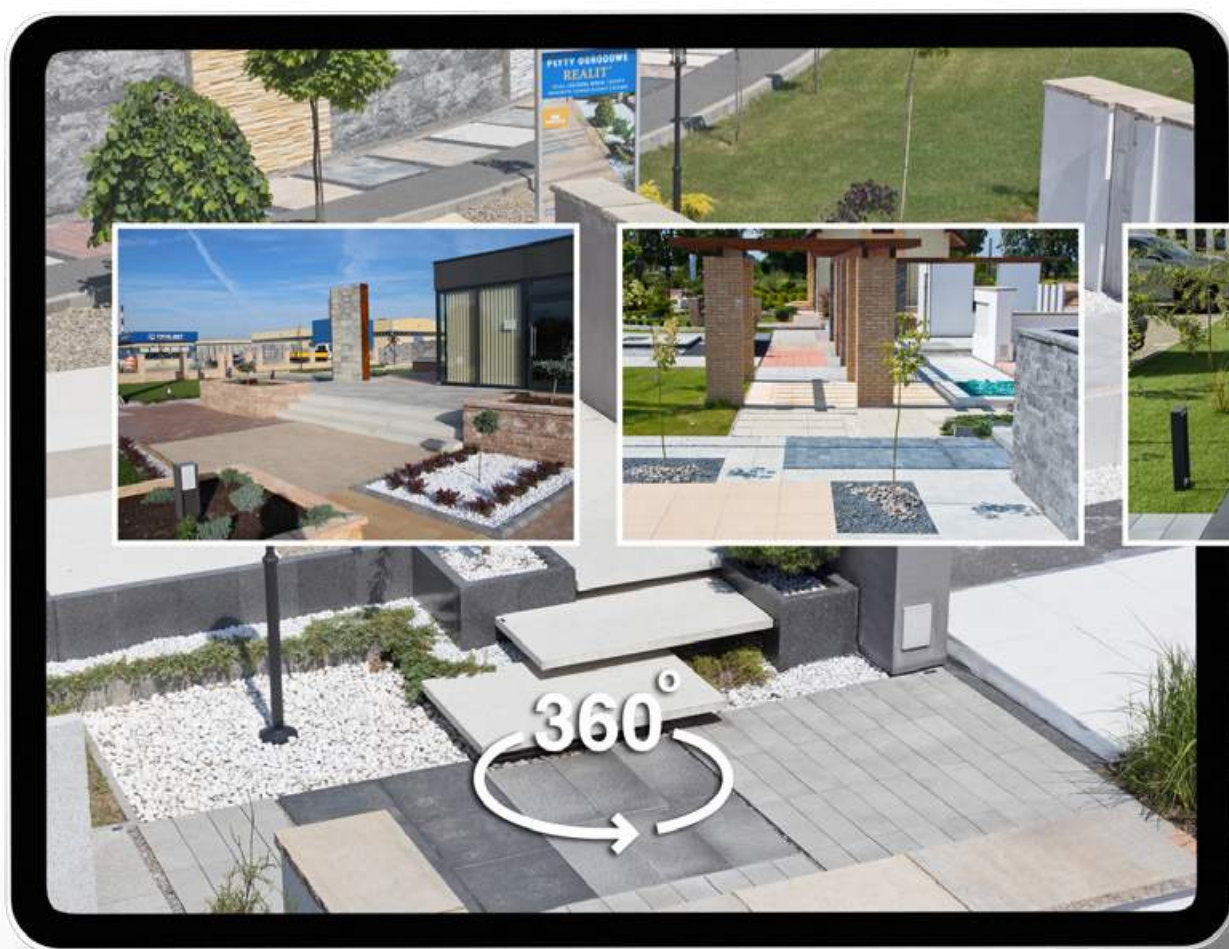

Usługa projektowa

Budowa domu i jego wykończenie to nie lada wyzwanie dla wielu z nas. Zbliżając się do końca naszej inwestycji równie ważne jest jego wykończenie i aranżacja przestrzeni wokół wymarzonego domu. Niejednokrotnie zapominamy o tym, że dom to nie tylko budynek i jego cztery ściany, ale również otaczająca go przestrzeń. Co zrobić, żeby całość naszej „kompozycji” idealnie ze sobą współgrała? Po pierwsze, postawmy na odpowiednią jakość i profesjonalną pomoc. Pamiętajmy, że każdy dom i jego otoczenie różnią się od siebie. Gotowe rozwiązania, które często uznawane są za uniwersalne, nie mogą być zastosowane we wszystkich inwestycjach.

Poszczególne elementy otoczenia – ogród, podjazd, taras, ogrodzenie – muszą do siebie pasować, a co najważniejsze powinny komponować się z naszym budynkiem i resztą przestrzeni wokół niego. Najlepszym rozwiązaniem w takiej sytuacji będzie skorzystanie z pomocy projektantów, którzy po konsultacjach z Klientem zaproponują najbardziej optymalne rozwiązania. Odpowiednio zaprojektowana przestrzeń wpłynie w późniejszym czasie na komfort wypoczynku oraz komunikację w ogrodzie.

Warto zaznaczyć, że wszystkie koncepcje architektoniczne opracowywane przez Biuro Projektowe Bruk-Bet®, na specjalne zamówienie naszych Klientów, powstają tylko w oparciu o bogatą kolekcję produktów Prestige.



KROK 1 KONTAKT

Skontaktuj się z jednym z punktów sprzedaży produktów Bruk-Bet aby zamówić usługę projektową lub z projektantem w celu omówienia ogólnych warunków przygotowania koncepcji.

KROK 2 FORMULARZ

Wypełnienie formularza przez Twojego dystrybutora. Formularz dostępny jest na naszej stronie: www.bruk-bet.pl/aranzacje

KROK 3 WPŁATA

Dokonanie wpłaty na poczet wykonania koncepcji architektonicznej przez osobą zlecającą (należy potwierdzić dowodem wpłaty).

KROK 4 DOKUMENTACJA

Zamawiający koncepcję architektoniczną musi dostarczyć aktualny podkład geodezyjny w skali 1:500 lub zwymiarowany szkic sytuacyjny działki, obrys budynku oraz aktualne zdjęcia budynku i działki.

Potrzebujesz więcej informacji?

Skontaktuj się z naszym Biurem Projektowym:
biuro.projektowe@bruk-bet.pl



KORZYŚCI Z PROFESJONALNEGO PROJEKTU:

- Kompleksowy projekt aranżacji przestrzeni oparty na efektywnych, a jednocześnie praktycznych rozwiązaniach.
- Możliwość konsultacji z Projektantem na budowie.
- Profesjonalny pomiar terenowy.
- Szczegółowy rysunek dla wykonawcy.
- Specyfikacja materiałów wykorzystanych w projekcie.
- Wykonanie projektu 2D lub wizualizacji 3D.
- Oszczędności związane z zakupem tylko sprawdzonych i koniecznych materiałów.

Koncepcja 2D

Koncepcja zabudowy nawierzchni w formie rzutu 2D. Widok z góry pozwala na łatwe wyobrażenie przyszłej zabudowy, jest również niezwykle ważny dla wykonawcy.

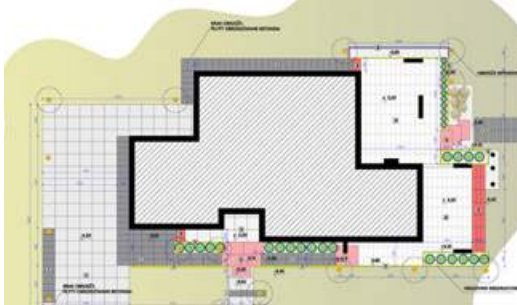

Koncepcja 3D

Realistyczna wizualizacja pozwala na pokazanie ostatecznego efektu związanego z wyborem produktów oraz układem funkcyjnym otoczenia.



Pielęgnacja i utrzymanie powierzchni

Ochrona przed zabrudzeniem i ułatwienie utrzymania estetyki powierzchni wyrobów stanowi bardzo istotną kwestię dla użytkownika. Dlatego pomimo braku norm technicznych w tym względzie firma BRUK-BET zabezpiecza wyroby PRESTIGE powłoką LAMINO i RENOX już na etapie produkcji.



Ochrona LAMINO® PERLON® polega na kilkukrotnym powlekanii powierzchni wyrobów modyfikowanymi żywicami w optymalnych warunkach wilgotnościowych i cieplnych. Głównym celem skutecznej ochrony przed zabrudzeniami jest stworzenie szczelnej warstwy izolacyjnej zapobiegającej wnikaniu zabrudzeń w strukturę betonu. Zapewnia bardzo dobrą ochronę oraz wzmacnia kolorystykę, tzw. oddychanie betonu nie ma przy tym zastosowaniu znaczenia ponieważ jest to materiał posadzkowy, a nie ścienny. Powierzchnie posiadają własność perlenia wody (tworzenia kropeł) i spełniają wymagania normowe w zakresie odporności na poślizg. Ochrona ta jest ważna w szczególności dla tarasów, gdzie dochodzi do częstych zabrudzeń artykułami spożywczymi przy wymogu utrzymania wysokiego standardu czystości.



Ochrona RENOX polega na nasączeniu suchej powierzchni wyrobów wysokiej jakości impregnatem wodnym. Renox utrwala kolorystykę wyrobów. Powierzchnia i pory kapilarne betonu są w ograniczonym stopniu zamknięte. Wyroby z impregnacją RENOX charakteryzują się zredukowaną zdolnością wchłaniania wody, płynów i innych zabrudzeń. Działanie impregnujące zmniejsza się z upływem czasu. W zależności od warunków atmosferycznych i intensywności użytkowania zalecane jest przeprowadzenie impregnacji nawierzchni po okresie 2-3 lat impregnatem RENOVATOR RENOX.

W przypadku zabudowy wyrobów z impregnacją Renox lub Lamino nie zaleca się stosowania podsypki z mieszanki cementowo-piaskowej ze względu na zwiększone ryzyko pojawienia się wykwitów wapiennych.





Serwis Bruk-Bet Professional

Bardzo trudno uniknąć zanieczyszczeń, które powstają na skutek działania warunków atmosferycznych oraz codziennego użytkowania. Kiedy twój podjazd lub taras wymagają odświeżenia warto skorzystać z kompleksowej i profesjonalnej usługi Bruk-Bet Professional.

Usługa polegająca na dokładnym oczyszczeniu oraz impregnacji wysokiej jakości impregnatami Perlon (dostępnymi tylko w usłudze Bruk-Bet Serwis), zapewnia długotrwałą ochronę oraz wyjątkowy wygląd powierzchni.

Dzięki usłudze klient może cieszyć się pięknymi nawierzchniami przez długi czas, a firma Bruk-Bet zapewnia gwarancję należytej staranności i wyjątkowych rezultatów.

Masz pytania?

Napisz do nas: serwis@bruk-bet.pl

Usługa serwisowa
wyceniana jest indywidualnie



PRODUKTY DOPASOWANE DO TWOICH POTRZEB

TYPY POWIERZCHNI **PRESTIGE**



PRESTIGE

Produkty Prestige to powierzchnie poddawane procesom uszlachetniającym. Kreują one przede wszystkim zindywidualizowany design, wartość, estetykę i funkcjonalność zabudowy. Są to powierzchnie dla najbardziej wymagających projektantów i użytkowników.

Należą do nich: RUSTICAL®, HERMETIC, LAMINO, MICROTEC, SATINO, POLERYT®, METALIC, TERAZZO®, TERATEC, NATURYT®, WET CAST.

Ochrona powierzchni:

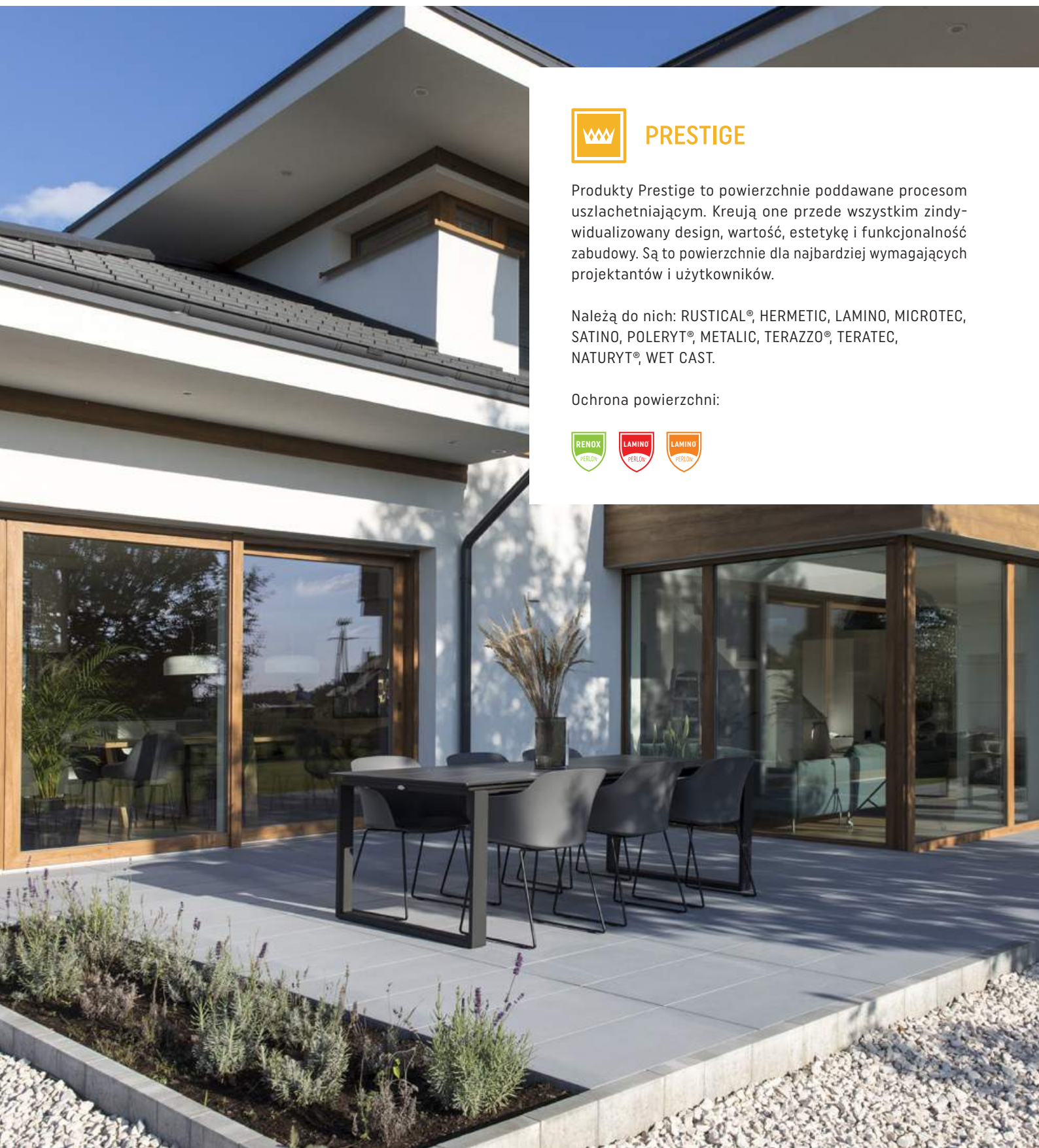

TYPY POWIERZCHNI **PRESTIGE NR 1 NA RYNKU**

RUSTICAL®

Obróbka poprzez śrutowanie ukazuje piękno częściowo odkrytych drobnoziarnistych kruszywek szlachetnych. Powierzchnie posiadają naturalną kolorystykę oraz drobną, lekko chropowatą teksturę. W porównaniu do powierzchni płukanych są bardziej lite, znacznie delikatniejsze, łatwe do utrzymania w czystości.



graniton biały



graniton szary jasny



graniton szary ciemny



graniton stalowy



szary

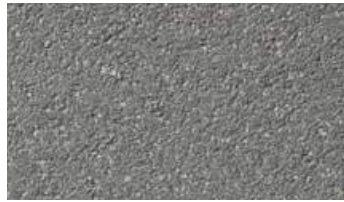

stalowy

RUSTICAL® MELANŻ

Obróbka poprzez śrutowanie ukazuje piękno częściowo odkrytych drobnoziarnistych kruszywek szlachetnych. Powierzchnie posiadają stonowaną kolorystykę zbliżonych do siebie naturalnych barw. W porównaniu do powierzchni płukanych są bardziej lite, znacznie delikatniejsze, łatwe do utrzymania w czystości. Zabezpieczone są powłoką RENOX PERLON®.



porfir jasnoszary



porfir kremowo-beżowy



porfir ochra



porfir brązowy



porfir szaro-stalowy



porfir stalowo-grafitowy

SATINO

Obróbka przez delikatne piaskowanie i szcztokowanie drobnoziarnistego betonu z dodatkiem miki. Wyroby uzyskują delikatne, gładkie, utrzymane w jednym tonie kolorystycznym, lekko odbłyśkujące na ziarnach miki powierzchnie. Zabezpieczone są powłoką RENOX Perlon®.



greso białe



greso szare jasne



greso szare ciemne



greso stalowe

POLERYT®

Obróbka szczotkowania diamentowego polegająca na frezowaniu i polerowaniu powierzchniowemu. W efekcie powierzchnie są bardziej wygładzone, a jednocześnie przeciwpoślizgowe.



selecto biało-szaro-granitowe



selecto szare jasne



selecto szaro-stalowe



granit jasny



granitoid

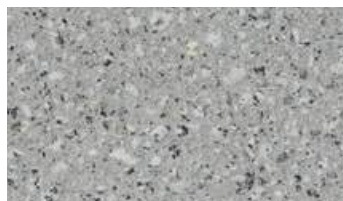

granit szary jasny



granit szary



granit stalowy



delicate białe



delicate szare jasne



delicate szare



delicate stalowe



kwarc jasny



kwarc szary jasny



kwarc szary



kwarc stalowy



marmur jasny



marmur szary jasny



marmur szary



marmur stalowy

TERAZZO®

Obróbka szlifowania ukazująca nie tylko drobne ziarna kruszyw szlachetnych, ale także szlify grubych frakcji, tworząc lastryko najwyższej próby, do złudzenia przypominając naturalne pierwowzory granitów i gresów.

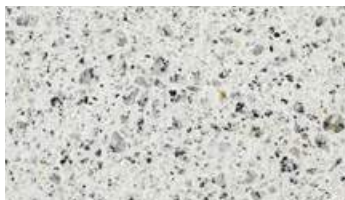

granit jasny



granitoid

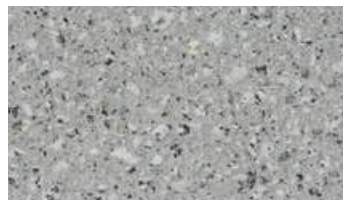

granit szary jasny

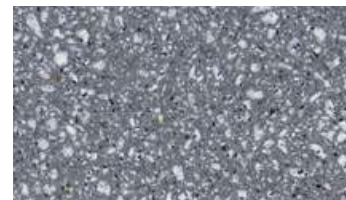

granit stalowy

TERATEC

Technika obróbki polegająca na szlifowaniu, a następnie piaskowaniu powierzchni. Delikatnie szorstka tekstura z wyeksponowanymi poprzez szlifowanie ziarnami kruszyw szlachetnych. Staranne połączenie tych kruszyw z osnową daje wrażenie wyrobów naturalnych. Ochrona LAMINO® PERLON® zabezpiecza przed zabrudzeniem również jasne kolory.



granit jasny



granit szary jasny



granit szary



granit stalowy

MICROTEC

Obróbka szorstkowania wgłębnego. Szorstka mikroziarnista tekstura o intensywnym wybarwieniu.



tytan biały



tytan kremowy



tytan szary jasny

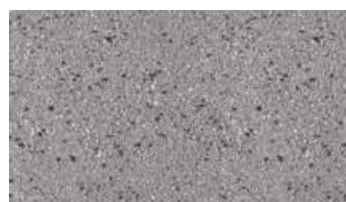

tytan stalowy

NATURYT®

Technika nadawania powierzchniom podobieństwa do naturalnych wzorców poprzez połączenie technik kształtowania podłoża, barwienia i zabezpieczania objętościowego i powierzchniowego. Zabezpieczone są powłoką LAMINO® PERLON®.



deska beżowa



marmur beżowy



deska szaro-stalowa



kwarcyt szary

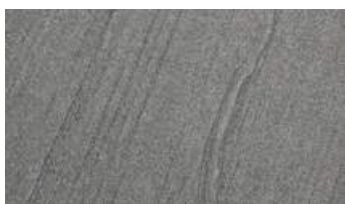

piaskowiec stalowy



marmur stalowy



deska brąz ciemny



marmur brąz ciemny



marmur biały



trawertyn beżowy jasny



marmur szary jasny



marmur szaro-beżowy



granit szaro-stalowy



marmur szary ciemny



granit stalowy



kwarcyt stalowy

MELANŻ

Nawierzchnie Melanż stanowią połączenie zbliżonych do siebie naturalnych, stonowanych kolorów. W efekcie uzyskuje się spokojny, zharmonizowany obraz kolorystyki nawiązującej do natury i nowoczesności. Dzięki impregnacji powierzchnie uzyskują dodatkową ochronę oraz podniesienie estetyki.



kalcyt jasnoszary



kalcyt kremowo-beżowy



kalcyt ochra



kalcyt brązowy



kalcyt szaro-stalowy



kalcyt stalowo-grafitowy

METALIC COLOR

Technika nadawania powierzchni metalizowanego charakteru, tworząca zaskakujące efekty optyczne w zależności od oświetlenia i kierunku obserwacji.



perła biała



perła srebrna



perła srebrno-stalowa



perła stalowo-srebrna



perła stalowo-antracytowa



perła antracytowa

UNI SPLIT®/ UNI SPLIT® ANTIC

Łupanie wyrobów ukazuje ich wewnętrzne struktury nawiązujące kolorystyką i formą do łamanych skał występujących w przyrodzie. Posiadają ochronę HYDROSTOP®. Produkty Uni Split® Antic poddane są dodatkowej obróbce obtłukiwania, łagodzącej ostre krawędzie, nadającej nowych wartości optycznych murkom ogrodowym UNI SPLIT®.



piaskowiec biały



piaskowiec szary



piaskowiec szary ciemny



piaskowiec biało-szary



piaskowiec kremowy

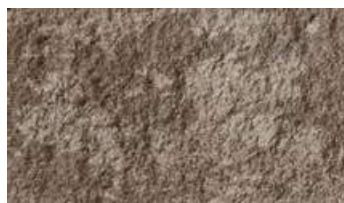

piaskowiec brązowy



piaskowiec muszlowy



piaskowiec biało-czarny



piaskowiec żółty

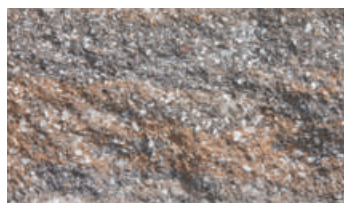

brekcja muszlowa



brekcja spizowa



brekcja karbon

COLOR-MIX®

Faktura naturalnego kamienia w połączeniu z delikatnie przenikającymi się kolorami lub pełną, monochromatyczną kolorystyką nadaje płytę nowoczesną i elegancką formę.



dolomit jasnokremowy



dolomit szary jasny



dolomit szary ciemny



dolomit stalowy

COLOR-MAX®

Technika wzmacniania kolorystyki powierzchni. Trwała, pełna, monochromatyczna kolorystyka o maksymalnym wybarwieniu. Czarny kolor uzyskuje szczególną siłę.

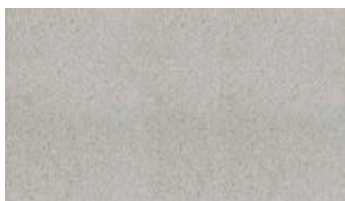

szary jasny



szary ciemny



karbon

COLOR-MIX®

Kolory podstawowe przenikają się pasmowo na losowo wybranych elementach, a ułożona z nich nawierzchnia stanowi wyjątkowo dynamiczną kompozycję. Powierzchnie o zwiększonej intensywności i trwałości koloru.



pastelowa harmonia



wapień jurajski



wapień muszlowy



cappuccino



wapień spizowy



brąz kasztanowy



wapień biało-szary



wapień dewoński



brąz jasny



wapień stalowy

TYPY POWIERZCHNI **PRESTIGE**

ANTIC®

Nieregularne, obtłuczone, obite krawędzie i naroża oraz powierzchnia licowa dają efekt postarzanych, łamanych wyrobów naturalnych. Wyroby barwione są w całej masie.



wapień muszlowy



wapień dewoński



grafit



szary

WET CAST

Technika uzyskiwania bardzo dokładnych replik, do złudzenia przypominających naturalne wzorce: skały, deski itp. poprzez odlewanie w precyzyjnie ukształtowanych, elastycznych formach.



biały



szary ciemny



piaskowo-beżowy



stalowy



piasek pustyni

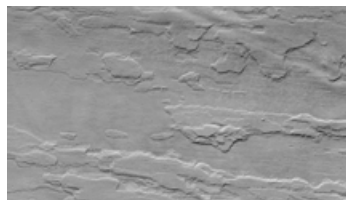

kamienna szarość



biały



brąz jasny



brąz patyna



stalowy



krem prowansalski



słoneczny brzeg

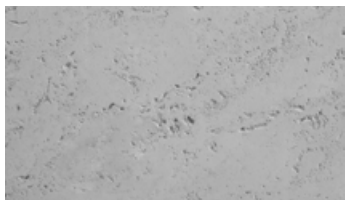

kamienna szarość

PRODUKTY DOPASOWANE DO TWOICH POTRZEB

TYPY POWIERZCHNI UNI DECOR



Dzięki swoim cechom dekoracyjnym łączą ze sobą aspekty estetyczne oraz użytkowe. Uni Decor to dekoracyjne powierzchnie typu color, color-mix oraz multigran, nie są poddane procesom uszlachetniania.

OCHRONA POWIERZCHNI: 

COLOR-MIX®

Kolory podstawowe przenikają się pasmowo na losowo wybranych elementach, a ułożona z nich nawierzchnia stanowi wyjątkowo dynamiczną kompozycję.

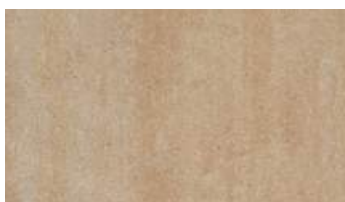

pastelowa harmonia



wapień muszlowy



cappuccino



wapień jurajski



wapień spizowy



brąz kasztanowy



wapień biało-szary



brąz ziemi



wapień szary



wapień dewoński

HYDROPLUS® HYDROplus®

HYDROplus® posiada wierzchnią oraz konstrukcyjną warstwę betonu o wysokiej przepuszczalności wody. Wierzchnia warstwa posiada szorstką, jednorodną i estetyczną powierzchnię.



wapień muszlowy



wapień dewoński



szary



stalowy

TYPY POWIERZCHNI **UNI DECOR**

MULTIGRAN®

Wymywanie wodą zaczynu cementowego odkrywa przepiękną kompozycję barw kruszyw szlachetnych (granit, kwarc, marmur, bazalt), uwypukloną przez impregnację.



kokos



sjenit



grano żółte



grano czarne



STANDARD

Produkty STANDARD posiadają formy dostosowane do podstawowych, ściśle określonych funkcji użytkowych, spełniając wysokie kryteria sprawności i efektywności technicznej. Posiadają podstawową kolorystykę oraz wzornictwo.

TYPY POWIERZCHNI STANDARD

COLOR®

Klasyczna, monochromatyczna kolorystyka.

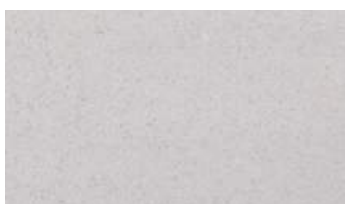

biały



szary

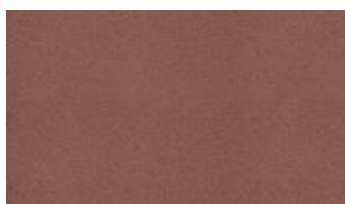

czerwony

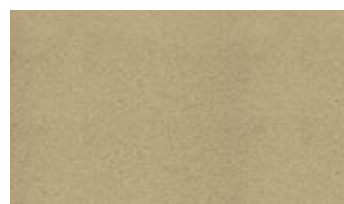

żółty



brązowy



grafit



KOSTKI I PŁYTY BRUKOWE

PROSPECT®, NOVATOR®, VISIO



NAWIERZCHNIE **RUSTICAL®**

Moda na naturalne aranżacje i architekturę, która ulega wpływowi przyrody, nie oznacza końca szarych i betonowych powierzchni wokół domu. Wręcz przeciwnie! Cementowa struktura wraz ze swoim chropowatym wykończeniem i chłodnym wybarwieniem może ciekawie równoważyć charakter posesji, w której królują zieleń, drewno oraz ciepłe tonacje. Do tego zabiegu

przydatne będą nawierzchnie Rustical, dostępne w pięciu uniwersalnych odcieniach szarości. Każda z nich zabezpieczona jest ochroną IMPREX, która zmniejsza nasiąkliwość nawierzchni oraz ułatwia zmywanie i usuwanie zanieczyszczeń użytkowych.



STOPNIE SCHODOWE, PALISADY, OBRZEGOWANIA

STOPNIE BLOKOWE NOVATOR®, SCALA, ABAKUS®, NOVATOR® MAX

- Modne monokolory w odcieniach szarości
- Eleganckie wykończenie dzięki śrutowaniu i delikatnej chropowatości w porównaniu do zwykłych monokolorów
- Nawierzchnie współgrają z nowoczesnym budownictwem
- Wysoka antypoślizgowość

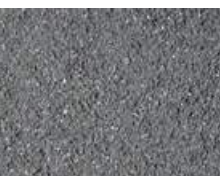

OGRODZENIA

REZYDENCJA® SOLO



KOSTKI I PŁYTY BRUKOWE

NOVATOR® SOLO, NOVATOR® PIANO, NOVATOR® FORTE



NAWIERZCHNIE **POLERYT®**

Nawierzchnie Poleryt® poddane są obróbce szrotkowania diamentowego, która polega na frezowaniu i polerowaniu. Rezultatem tych działań są wygładzone powierzchnie płyt i kostek Bruk-Bet, które gwarantują nie tylko fenomenalny wygląd, lecz także ochronę przeciwpoślizgową. Ich funkcjonalność powiązana jest również z korzystnymi właściwościami

wynikającymi z uszlachetnienia poprzez system Lamino® Perlon®, który chroni przed zabrudzeniami, promieniowaniem UV i wpływem czynników atmosferycznych.



STOPNIE SCHODOWE

STOPNIE BLOKOWE

- Nawierzchnie współgrają z nowoczesnym budownictwem
- Modne monokolory w odcieniach szarości
- Modne wzornictwo w połączeniu z naturalnymi kruszywami
- Szeroki wybór formatów



PŁYTY TARASOWE

ARCHITEC®, MAESTRO®, REALIT



KOSTKI I PŁYTY BRUKOWE

NOVATOR® FORTE, NOVATOR® LARGO

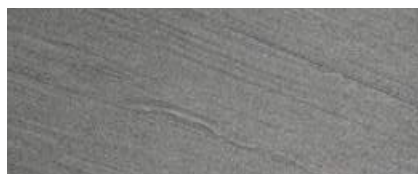

NAWIERZCHNIE **NATURYT®**

Bogactwo wzorów oraz szeroka paleta barw z serii Naturyt® pozwalają na dobranie nawierzchni idealnie pasujących do otoczenia lub spełniających indywidualne oczekiwania estetyczne. Dzięki temu każda posesja, niezależnie od charakteru budynku, zyska niepowtarzalnego uroku i stylu. Zaproponowane wzory nawierzchni tworzą spójną kolekcję, która jest

propozycją dla osób, które szukają wyrazistego stylu, a jednocześnie nawiązującego w pełni do otaczającego nas świata.



OGRODZENIA

REZYDENCJA® SOLO, FRONTON

- Wyjątkowe wzornictwo imitujące naturalne płyty skalne granity, marmury, trawertyn oraz wzory drewna
- Wyrazisty styl nawierzchni
- Doskonałe nawierzchnie do akcentowania stref przydomowych



PŁYTY TARASOWE I OGRODOWE

NOVATOR®





KOSTKI I PŁYTY BRUKOWE

PROSPECT®, NOVATOR® SOLO



NAWIERZCHNIE **METALIC COLOR**

Nawierzchnie METALIC® zachwycają perłowym odbiciem w zależności od natężenia światła i zmieniającej się pory roku. To dlatego ich zastosowanie tak mocno wpływa na estetykę przestrzeni dookoła domu, dając zaskakujące efekty optyczne; inne rano, w południe czy w czasie zachodzącego słońca. Wizualna gra światła i cieni uatrakcyjni pose-

ję oraz zdynamizuje ją, zrywając całkowicie z mitem o nudnym bruku! Żeby spotęgować niebanalność rozwiązania, warto go stosować nie tylko solo, lecz także w ciekawych duetach z neutralnymi kostkami o jednolitym kolorze, które nie przyćmią uroku metalicznych nawierzchni.



STOPNIE SCHODOWE

STOPNIE BLOKOWE NOVATOR

- Modne perłowe kolory w odcieniach szarości
- Wyrazisty styl nawierzchni
- Doskonałe nawierzchnie do akcentowania stref przydomowych



OGRODZENIA

FRONTON, REZYDENCJA® SOLO

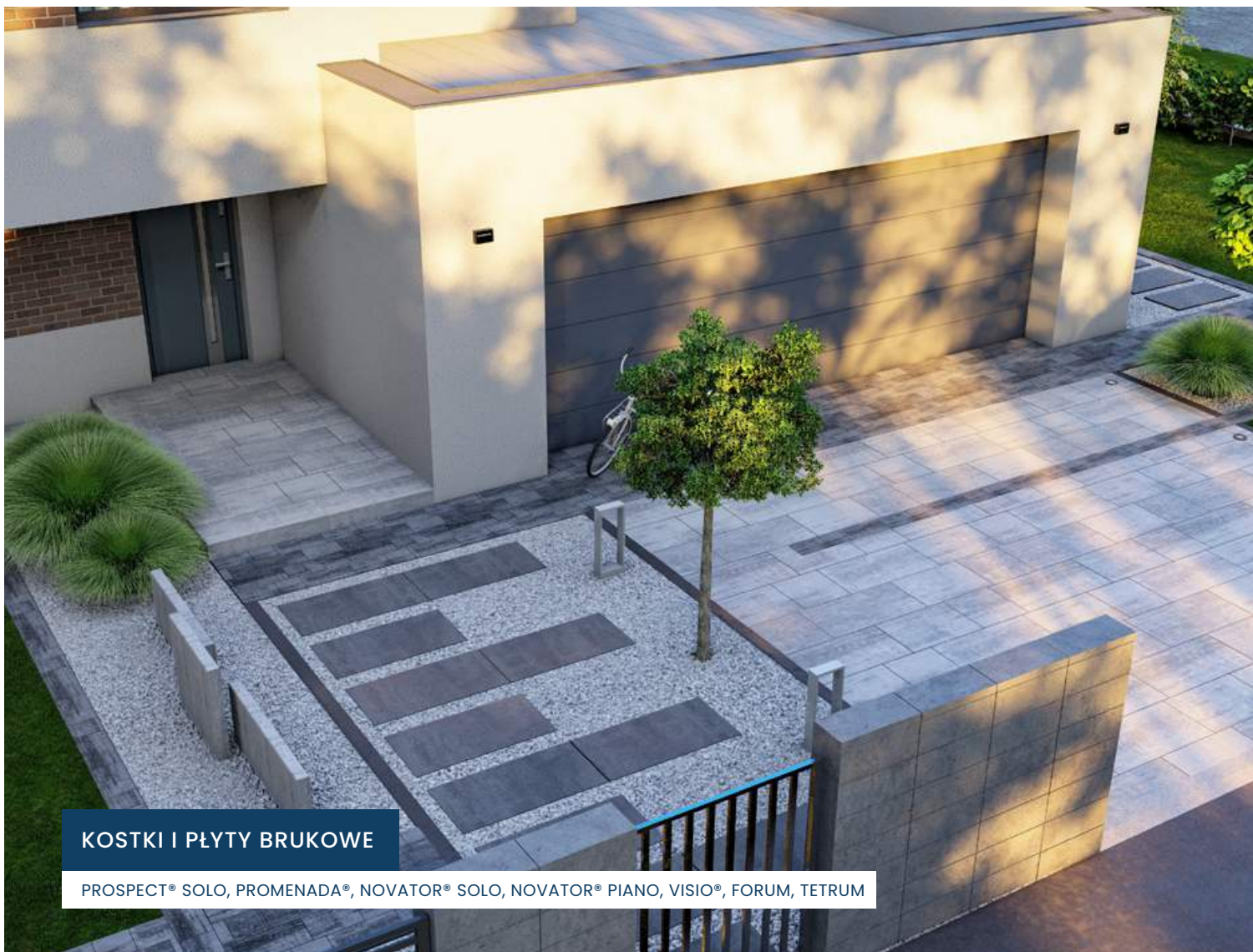

KOSTKI I PŁYTY BRUKOWE

PROSPECT® SOLO, PROMENADA®, NOVATOR® SOLO, NOVATOR® PIANO, VISIO®, FORUM, TETRUM



NAWIERZCHNIE **MELANŻ**

Nawierzchnie melanż to doskonały wybór dla tych, którzy poszukują harmonii między naturą a nowoczesnym designem. Ich naturalne, stonowane kolory idealnie komponują się z otoczeniem, tworząc spokojną atmosferę zarówno w ogrodzie, jak i na tarasie czy podjazdach.

Dodatkową zaletą nawierzchni melanż jest impregnacja, która nie tylko zapewnia dodatkową ochronę przed warunkami atmosferycznymi, ale także podnosi estetykę powierzchni. Dzięki temu nawierzchnie zachowują swój wygląd na dłużej, co jest szczególnie istotne przy intensywnym użytkowaniu.



STOPNIE SCHODOWE, PALISADY, OBRZEGOWANIA

STOPNIE BLOKOWE NOVATOR®, PALISADA LEGATO, OPORNIK NOVATOR®

- Naturalne, stonowane odcienie
- Wyrazisty styl nawierzchni
- Alternatywa dla znanych nawierzchni Color-Mix
- Szeroki wybór formatów



OGRODZENIA

REZYDENCJA® SOLO



PUSTAKI OGRODZENIOWE FRONTON

FRONTON stanowi nowość na rynku ogrodzeń, najbardziej zaawansowane rozwiązanie pod względem nowoczesności, designu oraz ergonomii zabudowy. Wydłużona forma pustaków oraz kolorystyka natury Fotoline® i metalic zapewnia ogrodzeniom unikatowy, o najwyższej wartości design. Połączenia wpust-wypust ułatwiają i przyspieszają zabudowę.

Str. 40



REZYDENCJA SOLO PUSTAKI OGRODZENIOWE

System Rezydencja® Solo daje duże możliwości szerokiego wyboru wielkości oraz formatów pustaków, a w konsekwencji zindywidualizowanego ogrodzenia posesji. Dodatkowo naturalne kolory, a także odbłyśniąca kolorystyka metalic, zwiększają możliwości wyboru i pozwalają na zrealizowanie ogrodzenia zgodnie z oczekiwaniami, adekwatne do stylistyki domu i otoczenia, stają się wizytówką naszych posesji.

Str. 42



OGRODZENIA

- 40 Fronton
- 42 Rezydencja Solo
- 48 Przęsła fotowoltaiczne
- 50 Continental
- 51 Galant Uni Split®
- 52 Cegła Uni Split®
- 53 Zadaszenia murków i słupków
- 54 Płyta podwalinowa Universal
- 55 Płyta podwalinowa Kaseton
- 56 Skrzynki na listy
- 57 Kleje do pustaków i bloczków
- 57 Asortyment uzupełniający



METALIC COLOR
PERŁA BIAŁA



FRONTON PUSTAKI OGRODZENIOWE







PUSTAK		Ilość na palecie [szt.]	Waga palety [t]
Wymiary [cm]	60x20x18	40	0,916

PUSTAK ZADASZENIOWY		Ilość na palecie [szt.]	Waga palety [t]
Wymiary [cm]	60x20x18	40	1,160

PUSTAK LED		Ilość na palecie [szt.]	Waga palety [t]
Wymiary [cm]	60x20x18	40	0,916

DASZEK		Ilość na palecie [szt.]	Waga palety [t]
Wymiary [cm]	60x20x5	80	1,144

NATURYT

Format [cm]	Cena netto [PLN]	Cena brutto [PLN]	
Pustak	59,90	73,68	  
Pustak zadaszeniowy  szt.	69,50	85,49	
Pustak LED 	69,50	85,49	
Daszek 	57,50	70,73	
 TARNÓW			

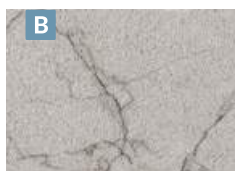

marmur biały



marmur szary jasny



piaskowiec szary



marmur szary



marmur kremowy

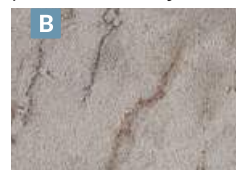

marmur szaro-beżowy



marmur szary ciemny



marmur stalowy



kwarcyt stalowy



piaskowiec stalowy



decor white



decor graphite











**POŁĄCZENIE
WPUST
I WYPUST**



**MOŻLIWOŚĆ
MONTAŻU
PRZĘŚLA
FOTOWOLTAICZNEGO**



METALIC COLOR

Format [cm]	Cena netto [PLN]	Cena brutto [PLN]	
Pustak 	55,70	68,51	
Pustak zadaszeniowy  szt.	66,70	82,04	
Pustak LED 	66,70	82,04	
Daszek 	54,50	67,04	
 TARNÓW			



perła biała



perła srebrna



perła antracytowa

LISTWY LED - ASORTYMENT UZUPEŁNIAJĄCY

Format [cm]	Cena netto [PLN]	Cena brutto [PLN]
Listwa 60  szt.	160,00	196,80
Listwa 120	239,00	293,97





METALIC COLOR®
PERŁA SREBRNA







REZYDENCJA® SOLO PUSTAKI OGRODZENIOWE

PUSTAK [cm]	Ilość na palecie [szt.]	Waga palety [t]
50x19x19	60	1,2
100x19x19	30	0,98
40x19x16,5	60	0,95
80x19x16,5	30	0,9
80x19x24	30	1,28





DASZEK [cm]	Ilość na palecie [szt.]	Waga palety [t]
50x19x6	72	0,91
100x19x6	30	0,76
40x19x6	90	0,91
80x19x6	30	0,625

MELANŻ

PUSTAK

Format [cm]	Cena netto [PLN]	Cena brutto [PLN]	
50x19x19	25,40	31,24	
100x19x19	50,80	62,48	
40x19x16,5	20,50	25,22	
80x19x16,5	41,00	50,43	
80x19x24	65,80	80,93	
 TARNÓW			



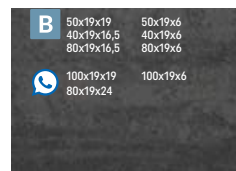

DASZEK

Format [cm]	Cena netto [PLN]	Cena brutto [PLN]	
50x19x6	25,60	31,49	
100x19x6	51,20	62,98	
40x19x6	20,50	25,22	
80x19x6	41,00	50,43	
 TARNÓW			







kalcyt stalowo-grafitowy

PUSTAK

Format [cm]	Cena netto [PLN]	Cena brutto [PLN]	
50x19x19	26,90	33,09	
100x19x19	52,80	64,94	
40x19x16,5	22,40	27,55	
80x19x16,5	44,80	55,10	
80x19x24	68,00	83,64	
 TARNÓW			

DASZEK

Format [cm]	Cena netto [PLN]	Cena brutto [PLN]	
50x19x6	26,50	32,60	
100x19x6	53,00	65,19	
40x19x6	21,20	26,08	
80x19x6	42,40	52,15	
 TARNÓW			

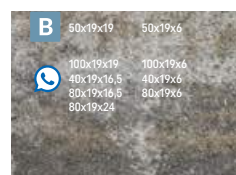



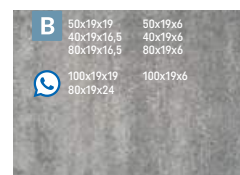

kalcyt muszlowy







kalcyt szaro-stalowy

MELANŻ

PUSTAK

Format [cm]	Cena netto [PLN]	Cena brutto [PLN]	
50x19x19	27,70	34,07	
100x19x19	55,40	68,14	
40x19x16,5	23,50	28,91	
80x19x16,5	47,00	57,81	
80x19x24	71,40	87,82	
 TARNÓW  			

DASZEK

Format [cm]	Cena netto [PLN]	Cena brutto [PLN]	
50x19x6	27,00	33,21	
100x19x6	54,00	66,42	
40x19x6	21,60	26,57	
80x19x6	43,20	53,14	
 TARNÓW  			

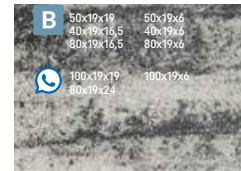

kalcyt biało-stalowy



kalcyt kremowo-beżowy

RUSTICAL

PUSTAK

Format [cm]	Cena netto [PLN]	Cena brutto [PLN]	Cena netto [PLN]	Cena brutto [PLN]	
	Murki		Słupki		
50x19x19	29,21	35,93	31,75	39,05	
100x19x19	58,42	71,86	63,50	78,11	
40x19x16,5	23,58	29,00	25,63	31,52	
80x19x16,5	47,15	57,99	51,25	63,04	
80x19x24	75,67	93,07	82,25	101,17	
 TARNÓW  					







antracytowy



porfir stalowo-grafitowy

DASZEK

Format [cm]	Cena netto [PLN]	Cena brutto [PLN]	
50x19x6	29,44	36,21	
100x19x6	58,88	72,42	
40x19x6	23,58	29,00	
80x19x6	47,15	57,99	
 TARNÓW  			

PUSTAK

Format [cm]	Cena netto [PLN]	Cena brutto [PLN]	Cena netto [PLN]	Cena brutto [PLN]	
	Murki		Słupki		
50x19x19	30,94	38,05	33,63	41,36	
100x19x19	60,72	74,69	66,00	81,18	
40x19x16,5	25,76	31,68	28,00	34,44	
80x19x16,5	51,52	63,37	56,00	68,88	
80x19x24	78,20	96,19	85,00	104,55	
 TARNÓW  					

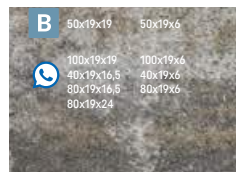



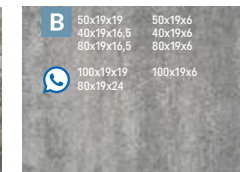

porfir muszlowy



porfir szaro-stalowy

DASZEK

Format [cm]	Cena netto [PLN]	Cena brutto [PLN]	
50x19x6	30,48	37,48	
100x19x6	60,95	74,97	
40x19x6	24,38	29,99	
80x19x6	48,76	59,97	
 TARNÓW  			

REZYDENCJA® SOLO

PUSTAKI OGRODZENIOWE

METALIC COLOR®
PERŁA BIAŁA







PUSTAK [cm]	Ilość na palecie [szt.]	Waga palety [t]
50x19x19	60	1,2
100x19x19	30	0,98
40x19x16,5	60	0,95
80x19x16,5	30	0,9
80x19x24	30	1,28

DASZEK [cm]	Ilość na palecie [szt.]	Waga palety [t]
50x19x6	72	0,91
100x19x6	30	0,76
40x19x6	90	0,91
80x19x6	30	0,625

RUSTICAL

PUSTAK

Format [cm]	Cena netto [PLN]		Cena brutto [PLN]		
	Murki		Słupki		
50x19x19	31,86	39,18	34,63	42,59	
100x19x19	63,71	78,36	69,25	85,18	
40x19x16,5	27,03	33,24	29,38	36,13	
80x19x16,5	54,05	66,48	58,75	72,26	
80x19x24	82,11	101,00	89,25	109,78	
 TARNÓW					



porfir biało-stalowy







porfir kremowo-beżowy



biały

DASZEK

Format [cm]	Cena netto [PLN]	Cena brutto [PLN]	
50x19x6	31,05	38,19	
100x19x6	62,10	76,38	
40x19x6	24,84	30,55	
80x19x6	49,68	61,11	
 TARNÓW			
			



METALIC COLOR®
PERŁA BIAŁA







REZYDENCJA® SOLO PUSTAKI OGRODZENIOWE

PUSTAK [cm]	Ilość na palecie [szt.]	Waga palety [t]
50x19x19	60	1,2
100x19x19	30	0,98
80x19x24	30	1,28

DASZEK [cm]	Ilość na palecie [szt.]	Waga palety [t]
50x19x6	72	0,91
100x19x6	30	0,76
80x19x6	30	0,625

METALIC COLOR

PUSTAK

Format [cm]	Cena netto [PLN]	Cena brutto [PLN]	
100x19x19	Wycena indywidualna		
80x19x24	Wycena indywidualna		
50x19x19	Wycena indywidualna		
 TARNÓW			



perła biała







perła srebrna



perła antracytowa

DASZEK

Format [cm]	Cena netto [PLN]	Cena brutto [PLN]	
100x19x6	Wycena indywidualna		
80x19x6	Wycena indywidualna		
50x19x19	Wycena indywidualna		
 TARNÓW			

REZYDENCJA® SOLO

PUSTAKI OGRODZENIOWE

NATURYT®
MARMUR KREMOWY



PUSTAK [cm]	Ilość na palecie [szt.]	Waga palety [t]
50x19x19	60	1,2
100x19x19	30	0,98
40x19x16,5	60	0,95
80x19x16,5	30	0,9
80x19x24	30	1,28

DASZEK [cm]	Ilość na palecie [szt.]	Waga palety [t]
50x19x6	72	0,91
100x19x6	30	0,76
40x19x6	90	0,91
80x19x6	30	0,625

NATURYT

PUSTAK

Format [cm]	Cena netto [PLN]	Cena brutto [PLN]	
100x19x19	Wycena indywidualna		
80x19x24			
TARNÓW			

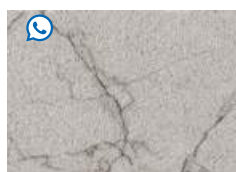

marmur biały



marmur szary jasny

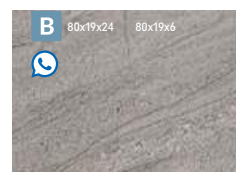

piaskowiec szary

DASZEK

Format [cm]	Cena netto [PLN]	Cena brutto [PLN]	
100x19x6	Wycena indywidualna		
80x19x6			
TARNÓW			



marmur szary



marmur kremowy



marmur szaro-beżowy

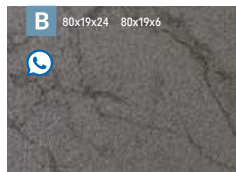

marmur szary ciemny



marmur stalowy



kwarcyt stalowy

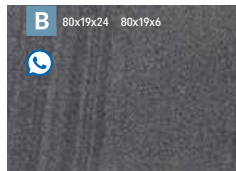

piaskowiec stalowy



decor white



decor graphite

**MOŻLIWOŚĆ
MONTAŻU
PRZESŁA
FOTOWOLTAICZNEGO**



PUSTAK [cm]	Ilość na paletcie [szt.]	Waga palety [t]
50x19x19	60	1,2
100x19x19	30	0,98
80x19x24	30	1,28

DASZEK [cm]	Ilość na paletcie [szt.]	Waga palety [t]
50x19x6	72	0,91
100x19x6	30	0,76
80x19x6	30	0,625

COLOR

PUSTAK

Format [cm]		Cena netto [PLN]	Cena brutto [PLN]			
50x19x19	szt.	25,40	31,24			
100x19x19					50,80	62,48
80x19x24					65,80	80,93
TARNÓW						

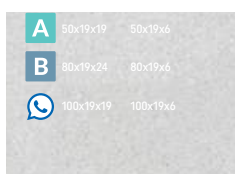

biały

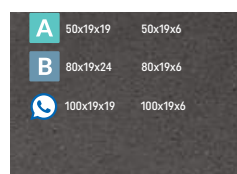

antracytowy

DASZEK

Format [cm]		Cena netto [PLN]	Cena brutto [PLN]			
50x19x6	szt.	25,60	31,49			
100x19x6					51,20	62,98
80x19x6					41,00	50,43
TARNÓW						

PRZĘŚŁA FOTOWOLTAICZNE

DLA ELEMENTÓW OGRODZENIOWYCH I BALUSTRAD



CECHY PRODUKTU

- Wysoka wytrzymałość i odporność na warunki atmosferyczne
- Estetyczny wygląd
- Oszczędność miejsca
- Efektywność energetyczna
- Łatwość w montażu
- Łatwość w konserwacji

PODSTAWOWE PARAMETRY		
Nazwa produktu	PEM.TG-350W PEM.BG-350W	PEM.TG-410W PEM.BG-410W
Moc [Wp]	350	410
Wymiary [mm]*	1950x1100x10	2350x1100x10
Waga [kg]	45	54
Wersje kolorystyczne	Szkoło transparentne, przyciemniane	Szkoło transparentne, przyciemniane
Komplementarne z produktami Bruk-Bet	GALANT®, CONTINENTAL®, CEGŁA UNI-SPLIT® Szerokość pustaka: 50 cm	FRONTON® Szerokość pustaka: 60 cm

*Wymiar przeszły dostosowany jest do słupka zbudowanego z 8 pustaków ogrodzeniowych.

ZASTOSOWANIA

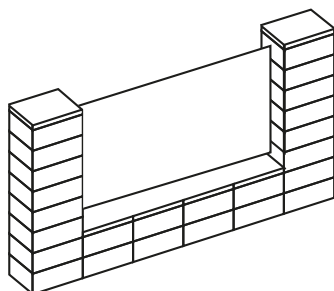

Przęsło fotowoltaiczne ogrodzeniowe

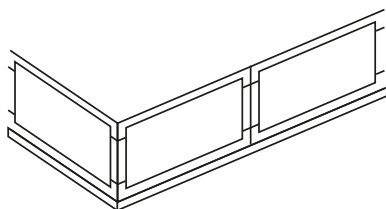

Przęsło fotowoltaiczne balustradowe

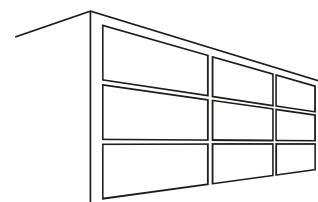

Fasady budynków

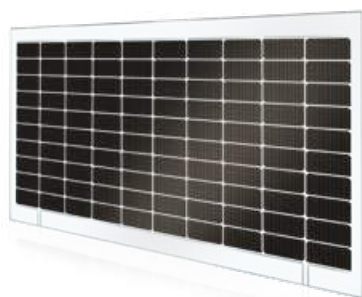

PEM.TG-350
• transparentne



PEM.TG-410
• transparentne

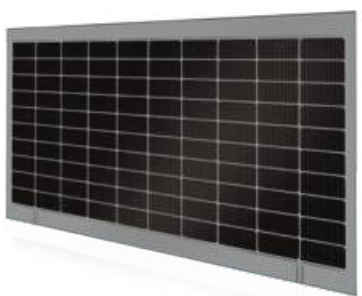

PEM.BG-350
• przyciemniane



PEM.BG-410
• przyciemniane

PRZĘŚŁO FOTOWOLTAICZNE

szt.	PEM.TG-350W TRANSPARENTNE		PEM.BG-350W PRZYCIEMNIANE		PEM.TG-410W TRANSPARENTNE		PEM.BG-410W PRZYCIEMNIANE	
	Cena netto [PLN]	Cena brutto [PLN]	Cena netto [PLN]	Cena brutto [PLN]	Cena netto [PLN]	Cena brutto [PLN]	Cena netto [PLN]	Cena brutto [PLN]
	1680,00	2 066,4	1837,50	2260,13	1990,20	2447,95	2140,00	2 632,20

TARNÓW

Ceny dotyczą zakupu pręśła wraz z okablowaniem.

SYSTEM MOCOWAŃ - UCHWYT DO SZKŁA

Wersja kolorystyczna	Kpl. (6 szt.), dostosowane do pręśła: PEM.TG-350W PEM.BG-350W		Kpl. (7 szt.), dostosowane do pręśła: PEM.TG-410W PEM.BG-410W	
	Cena netto [PLN]	Cena brutto [PLN]	Cena netto [PLN]	Cena brutto [PLN]
Poler	90,00	110,70	105,00	129,15
Czarny	110,00	135,30	128,00	157,44

TARNÓW



• poler



• czarny



COLOR-MIX®
PASTELOWA HARMONIA

CONTINENTAL PUSTAKI OGRODZENIOWE



PUSTAK		Ilość na palecie [szt.]	Waga palety [t]
Wymiary [cm]	50x22x20	40*/50	1,056* 1,300

SŁUPEK		Ilość na palecie [szt.]	Waga palety [t]
Wymiary [cm]	38x38x20	24	0,677



DASZKI		Ilość na palecie [szt.]	Waga palety [t]
Wymiary [cm]	38x38x5	48	0,768
	50x22,5x5	80	0,992

* wydawane do wyczerpania stanów magazynowych

COLOR-MIX® / COLOR

Format [cm]	Cena netto [PLN]	Cena brutto [PLN]
Pustak	27,40	33,70
Słupek 	28,80	35,42
Daszek  38x38x5	30,00	36,90
Daszek 50x22,5x5	28,00	34,44

szk. 

 SKIERNIEWICE  

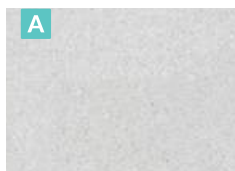

biały



wapień biało-szary



pastelowa harmonia



wapień muszlowy



wapień spizowy



wapień dewoński

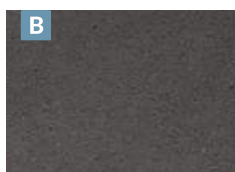

antracytowy



GALANT UNI SPLIT® PUSTAKI OGRODZENIOWE

DWUSTRONNIE ŁUPANY		Ilość na palecie [szt.]	Waga palety [t]
Wymiary [cm]	40x20x20	48*/60	1,1* 1,48

CZTEROSTRONNIE ŁUPANY		Ilość na palecie [szt.]	Waga palety [t]
Wymiary [cm]	40x20x20	40*/50	1,05* 1,34

* wydawane do wyczerpania stanów magazynowych

UNI SPLIT®

Dwustronnie łupany			
	Cena netto [PLN]	Cena brutto [PLN]	
szt.	20,90	25,71	

Czterostronnie łupany			
	Cena netto [PLN]	Cena brutto [PLN]	
szt.	27,90	34,32	

TARNÓW



brekcia muszlowa

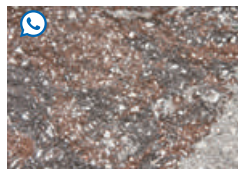

brekcia spizowa



piaskowiec żółty



brekcia karbon



piaskowiec biały



piaskowiec szary



piaskowiec szary ciemny



piaskowiec kremowy



piaskowiec brązowy



UNI SPLIT®
BREKCA SPIŻOWA

CEGŁA UNI SPLIT®

RODZAJE WYKOŃCZEŃ

CEGŁA		Ilość na palecie [szt.]	Waga palety [t]
Wymiary [cm]	22x10,5x6,5	480	1,56



UNI SPLIT®



UNI SPLIT® ANTIC PLUS
[objiane w młynie]

UNI SPLIT®

	Cena netto [PLN]	Cena brutto [PLN]	
szt.	4,70	5,78	
	TARNÓW		



piaskowiec żółty



brekca muszlowa

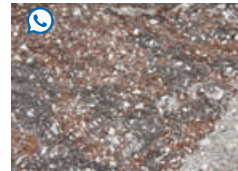

brekca spiżowa



brekca karbon

UNI SPLIT® ANTIC PLUS

	Cena netto [PLN]	Cena brutto [PLN]	
szt.	5,80	7,13	
	TARNÓW		



piaskowiec żółty



brekca muszlowa



brekca spiżowa



brekca karbon



UNI SPLIT®
BREKCIJA KARBON

ZADASZENIA UNI SPLIT®

ZADASZENIA - gr. 6 cm						Ilość warstw na paletcie
Wymiary [cm]	100x27,5	100x21,5	45x27,5	40x40	50x40	
Szt./paletcie	36	36	72	72	72	
Waga palety [t]	1,26	1,16	1,18	1,42	1,28	

UNI SPLIT®

Dwustronnie łupane			
Format [cm]	szt.	Cena netto [PLN]	Cena brutto [PLN]
100x27,5		63,25	77,80
100x21,5		51,75	63,65

Czterostronnie łupane			
Format [cm]	szt.	Cena netto [PLN]	Cena brutto [PLN]
45x27,5		32,20	39,61
40x40		44,85	55,17
40x50		50,60	62,24

TARNÓW



piaskowiec żółty

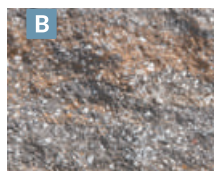

brekcija muszlowa



brekcija karbon

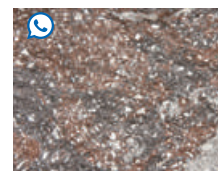

brekcija spizowa

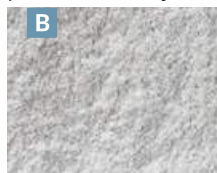

piaskowiec biały



piaskowiec szary

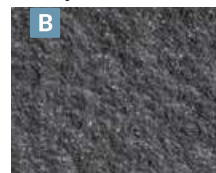

piaskowiec szary ciemny

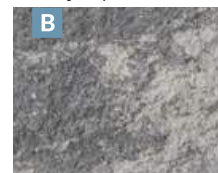

piaskowiec biało-szary



piaskowiec muszlowy



piaskowiec kremowy



piaskowiec brązowy



piaskowiec biało-czarny



PŁYTA PODWALINOWA UNIVERSAL

COLOR
SZARY



Element	PODMURÓWKA WIBROPRASOWANA		ŁĄCZNIK			
	P 20	P 30	Łącznik 20		Łącznik 30	
Wysokość	20	30	20		30	
Wymiary [cm]	240x5,5	200x5,5	PROSTY	NAROŻNY	PROSTY	NAROŻNY
			24x18	22x21	24x18	22x21
szt./paleta	32	17	115	5	69	3
Waga palety [t]	2,080	1,650	-		-	

COLOR-MIX®

Format [cm]		Cena netto [PLN]	Cena brutto [PLN]	
Podmurówka 240x5,5x20		Wycena indywidualna		STANDARD
Podmurówka 240x5,5x30		Wycena indywidualna		
Podmurówka 200x5,5x20		Wycena indywidualna		
Podmurówka 200x5,5x30		Wycena indywidualna		
Łącznik 20		Wycena indywidualna		
Łącznik 30		Wycena indywidualna		
TARNÓW, FUGASÓWKA				



wapień dewoński

COLOR

Format [cm]		Cena netto [PLN]	Cena brutto [PLN]	
Podmurówka 240x5,5x20		Wycena indywidualna		STANDARD
Podmurówka 240x5,5x30		Wycena indywidualna		
Podmurówka 200x5,5x20		Wycena indywidualna		
Podmurówka 200x5,5x30		Wycena indywidualna		
Łącznik 20		Wycena indywidualna		
Łącznik 30		Wycena indywidualna		
TARNÓW, FUGASÓWKA				



szary



stalowy







PŁYTA PODWALINOWA KASETON

COLOR
SZARY



	PODMURÓWKA WIBROPRASOWANA	
Element	P 20	P 30
Wysokość	20	30
Wymiary [cm]	240x5,5	240x5,5
szt./paleta	32	17
Waga palety [t]	2,080	1,650

COLOR

Format [cm]		Cena netto [PLN]	Cena brutto [PLN]	
Podmurówka 240x5,5x20	 szt.	Wycena indywidualna		
Podmurówka 240x5,5x30	 szt.	Wycena indywidualna		
 TARNÓW, FUGASÓWKA				



szary

OGRODZENIA ASORTYMENT UZUPEŁNIAJĄCY





SKRZYNKI NA LISTY

SKRZYNKA STANDARD SP-29		Panel przedni: 290 x 150 mm Panel tylny: 290 x 150 mm Otwór wrzutowy: 230 x 30 mm Szerokość szuflady: 270 mm Regulowana głębokość: 280-410 mm	szt.	Cena netto[PLN]	Cena brutto [PLN]
				477,00	586,71
SKRZYNKA (18-30 CM) SZEROKA SP-40		Panel przedni: 400 x 180 mm Panel tylny: 400 x 180 mm Otwór wrzutowy: 325 x 30 mm Szerokość szuflady: 380 mm Regulowana głębokość: 160-310 mm	szt.	Cena netto[PLN]	Cena brutto [PLN]
				789,00	970,75
SKRZYNKA Z DOMOFONEM SD-29		Panel przedni: 290 x 150 mm Panel tylny: 290 x 150 mm Otwór wrzutowy: 230 x 30 mm Szerokość szuflady: 270 mm Regulowana głębokość: 280-410 mm	szt.	Cena netto[PLN]	Cena brutto [PLN]
				780,00	959,40
SKRZYNKA Z DOMOFONEM I SZYFRATOREM SDS-29		Panel przedni: 290 x 150 mm Panel tylny: 290 x 150 mm Otwór wrzutowy: 230 x 30 mm Szerokość szuflady: 270 mm Regulowana głębokość: 280-410 mm	szt.	Cena netto[PLN]	Cena brutto [PLN]
				1280,00	1574,40
SKRZYNKA Z VIDEODOMOFONEM GŁOŚNOMÓWIĄCYM		Panel przedni: 290 x 290 mm Panel tylny: 290 x 150 mm Otwór wrzutowy: 230 x 30 mm Szerokość szuflady: 270 mm Regulowana głębokość: 280-410 mm	szt.	Cena netto[PLN]	Cena brutto [PLN]
				3512,00	4319,76
SZUFLADA SKOŚNA NIERDZEWNA (19-24 CM)		Szufladę skośną wykonaną z blachy nierdzewnej, o zakresie regulacji głębokości 190-240 mm	szt.	Cena netto[PLN]	Cena brutto [PLN]
				108,00	132,84



**PRZĘŚLA FOTOWOLTAICZE
GARDEN HARMONY**

POZNAJ SZCZEGÓŁY str. 48

BETON OGRODZENIOWY		<p>Łatwa w użyciu, gotowa mieszanka betonowa charakteryzująca się wysoką jakością. Jest mrozoodporna i szczelna, co sprawia, że idealnie nadaje się do wypełniania bloczków ogrodzeniowych.</p>	szt.	Cena netto[PLN]	Cena brutto [PLN]
			25 kg	26,00	31,98
		szt./paleta: 48	waga palety: 1,2 [t]		
BRUK-BET FIX		<p>Bruk-Bet FIX przeznaczony jest do klejenia pustaków i bloczków betonowych w zabudowie elementów ogrodzeniowych i murków ogrodowych. Zastosowanie do wszelkiego rodzaju prac remontowo budowlanych, gdzie wymagane jest stałe i silne połączenie elementów o porowatej lub nieporowatej powierzchni.</p>	szt.	Cena netto[PLN]	Cena brutto [PLN]
			290ml	24,60	30,26
ARKUSZ POLIETYLENOWY		<p>Arkusz polietylenowy do wypełniania komór bloczków betonowych</p>	Produkt	Cena netto[PLN]	Cena brutto [PLN]
			Arkusz 1400 mm [słupek]	9,90	12,18
			Arkusz 1600 mm [słupek]	11,50	14,15
RENOVATOR NATURAL		<p>Impregnat do ogrodzeń, płyt tarasowych i ogrodowych WET CAST oraz kamieni ściennych.</p>	j.m.	Cena netto[PLN]	Cena brutto [PLN]
			1l	45,15	55,53
			5l	198,45	244,09



NAWIERZCHNIE MELANŻ

Nawierzchnie Melanż stanowią połączenie zbliżonych do siebie naturalnych stonowanych kolorów. W efekcie uzyskuje się spokojny, zharmonizowany obraz kolorystyki nawiązującej do natury i nowoczesności. Dzięki impregnacji powierzchnie uzyskują dodatkową ochronę oraz podniesienie estetyki.

Str. 62, 63, 64, 70



NAWIERZCHNIE NATURYT

Kostki i płyty brukowe Naturyt wyznaczają światowe trendy w zakresie techniki w kształtowaniu designu wyrobów brukarskich. O sile tej serii powierzchni stanowi bardzo duże podobieństwo do naturalnych wzorców, jednorodność, stonowanie optyki oraz trwałość. Produkty serii Naturyt zalecane są do najbardziej prestiżowych aranżacji wokół domów.

Str. 74, 78



NAWIERZCHNIE SATINO

Obróbka przez delikatne piaskowanie i szczotkowanie drobnoziarnistego betonu z dodatkiem miki. Wyroby uzyskują delikatne, gładkie, utrzymane w jednym tonie kolorystycznym, lekko odbłyśkujące na ziarnach miki powierzchnie. Zabezpieczone są powłoką RENOX perlon®.

Str. 64, 66



KOSTKI I PŁYTY BRUKOWE

60	Prospect®
62	Prospect® Solo
63	Promenada®
64	Promenada® Midi
65	Promenada® Box
66	Novator® Solo
71	Novator® Akord
72	Novator® City
74	Novator® Forte
76	Novator® Piano
78	Novator® Largo
80	Novator® Hexagon
81	Metrum
82	Visio®
84	Modero
85	Symfonia®
86	Vivo
87	Forum
88	Tetrum
90	Tetra
92	Urbanit®
93	Romalit®
94	Parkiet
95	Tercet
96	Kontur®
98	Logo®
100	Concerto

EKOLOGICZNE KOSTKI I PŁYTY BRUKOWE

102	Novator® Hexagon Eco
103	Novator® Diagonal Eco
104	Novator® Linus Eco
105	Promenada® Eco
106	Uni-Eco
108	Visio® Eco
109	Novator® Piano Eco

STANDARDOWE KOSTKI I PŁYTY BRUKOWE

113	Creativ®
113	Babilon
113	Stare Miasto
113	Kostka integracyjna
113	Nostalit
114	Holland
114	Holland ECO
115	Behaton
115	Behaton ECO



METALIC COLOR
PERŁA SREBRNO-STALOWA

PROSPECT®

gr. 6



ZESTAW KOSTEK				Ilość na palecie [m ²]	Waga palety [t]	Ilość warstw na palecie
Wymiary [cm]	32x16	24x16	16x16			
Szt./warstwa	9	10	9	12,9	1,703	12

MICROTEC

	Cena netto [PLN]	Cena brutto [PLN]	
m ²	145,00	178,35	
	TARNÓW		

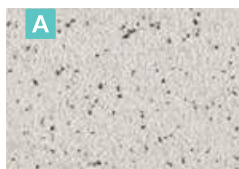

tytan biały



tytan szary jasny



tytan kremowy

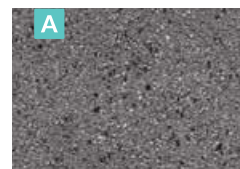

tytan stalowy

METALIC COLOR

	Cena netto [PLN]	Cena brutto [PLN]	
m ²	165,00	202,95	
	TARNÓW		



perła srebrno-stalowa



perła stalowo-srebrna



perła stalowo-antracytowa

PROSPECT®

MICROTEC
TYTAN STALOWY

gr. 6



ZESTAW KOSTEK				Ilość na palecie [m ²]	Waga palety [t]	Ilość warstw na palecie
Wymiary [cm]	32x16	24x16	16x16	12,9	1,703	12
Szt./warstwa	9	10	9			

RUSTICAL®

	Cena netto [PLN]	Cena brutto [PLN]	
m ²	120,00	147,60	
	SKIERNIEWICE		



graniton biały



graniton szary jasny



graniton szary ciemny

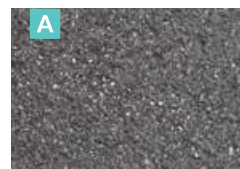

graniton stalowy

RUSTICAL®

	Cena netto [PLN]	Cena brutto [PLN]	
m ²	100,00	123,00	
	SKIERNIEWICE		



szary

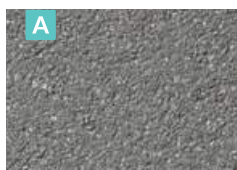

stalowy



PROSPECT® SOLO

MELANŻ
KALCYT STALOWO-GRAFITOWY



gr. 6



N

KOSTKI POJEDYNCZE				Ilość warstw na palecie
Wymiary [cm]	40x32	32x32	32x16	
Ilość na palecie [m ²]	13,83	11,06	12,84	12
Waga palety [t]	1,825	1,46	1,70	

MELANŻ

Format [cm]	Cena netto [PLN]	Cena brutto [PLN]	
40x32	85,00	104,55	
32x32 ^{m²}	85,00	104,55	
32x16 ^{m²}	85,00	104,55	
 TARNÓW			



kalcyt jasnoszary



kalcyt kremowo-beżowy



kalcyt ochra



kalcyt brązowy



kalcyt szaro-stalowy



kalcyt stalowo-grafitowy



MELANŻ
KALCYT KREMOWO-BEŻOWY

PROMENADA®

gr. **6,5**



ZESTAW KOSTEK										ilość na palecie [m ²]	Waga palety [t]	ilość warstw na palecie
Wymiary [cm]	35,9x23,9	29,9x23,9	17,9x23,9	35,9x17,9	29,9x17,9	23,9x17,9	29,9x11,9	23,9x11,9	17,9x11,9	13.20	1.89	12
Szt./warstwa	1	2	1	2	2	4	3	6	6			

MELANŻ

	Cena netto [PLN]	Cena brutto [PLN]	
m ²	89,00	109,47	
	TARNÓW, KRZEMIENICA, FUGASÓWKA, SKIERNIEWICE		



kalcyt jasnoszary



kalcyt kremowo-beżowy



kalcyt ochra



kalcyt brązowy



kalcyt szaro-stalowy



kalcyt stalowo-grafitowy

COLOR-MIX®

	Cena netto [PLN]	Cena brutto [PLN]	
m ²	79,00	97,17	
	KIELCE, KRZEMIENICA, RACIBÓRZ		



wapień muszlowy



wapień dewoński



PROMENADA® MIDI

gr. **6,5**



ZESTAW KOSTEK				Ilość na palecie [m ²]	Waga palety [t]	Ilość warstw na palecie
Wymiary [cm]	35,9x17,9	29,9x17,9	23,9x17,9	13.20	1.89	12
Szt./warstwa	4	5	10			

MELANŻ

	Cena netto [PLN]	Cena brutto [PLN]	
m ²	89,00	109,47	
	TARNÓW		



kalcyt jasnoszary



kalcyt kremowo-beżowy



kalcyt ochra



kalcyt brązowy



kalcyt szaro-stalowy



kalcyt stalowo-grafitowy

SATINO

	Cena netto [PLN]	Cena brutto [PLN]	
m ²	155,00	190,65	
	TARNÓW		



gresz białe



gresz szare jasne



gresz szare ciemne



gresz stalowe



MELANŻ
KALCYT JASNOZARY

PROMENADA® BOX

gr. **6,5**



ZESTAW KOSTEK				Ilość na palecie [m²]	Waga palety [t]	Ilość warstw na palecie
Wymiary [cm]	35,9x23,9	29,9x23,9	23,9x23,9	13.20	1.89	12
Szt./warstwa	8	4	3			

MELANŻ

	Cena netto [PLN]	Cena brutto [PLN]	
m²	89,00	109,47	
	TARNÓW		



kalcyt jasnoszary



kalcyt kremowo-beżowy



kalcyt ochra



kalcyt brązowy



kalcyt szaro-stalowy



kalcyt stalowo-grafitowy



NOVATOR® SOLO

MICROTEC
TYTAN BIAŁY

gr. 8



KOSTKI POJEDYNCZE						Ilość warstw na palecie	
Wymiary [cm]	100x100	100x50	50x20	60x30	30x20		8
Ilość na palecie [m ²]	8	8	9,6	8,64	9,6		
Waga palety [t]	1,408	1,408	1,69	1,52	1,69		

MICROTEC

Format [cm]	Cena netto [PLN]	Cena brutto [PLN]	
100x100	175,00	215,25	
100x50	175,00	215,25	
50x20	165,00	202,95	
TARNÓW			

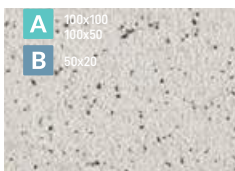

tytan biały

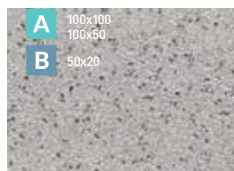

tytan szary jasny

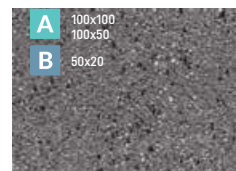

tytan stalowy

SATINO

Format [cm]	Cena netto [PLN]	Cena brutto [PLN]	
60x30	175,00	215,25	
30x20	175,00	215,25	
TARNÓW			

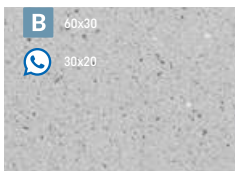

gresz biały



gresz szary jasny



gresz szary ciemny



gresz stalowy

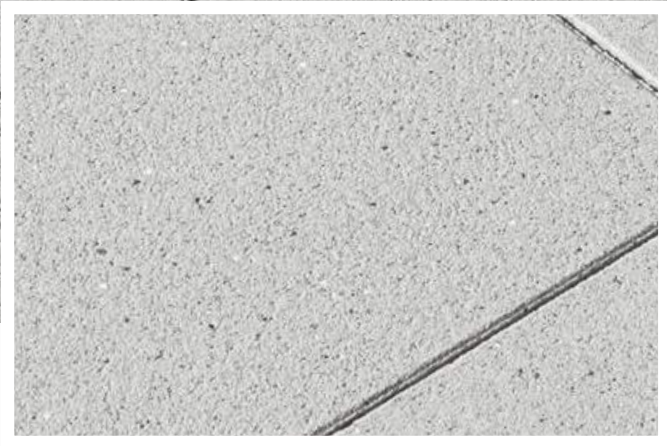

SATINO
GRESO BIAŁE





NOVATOR® SOLO

gr. 8



KOSTKI POJEDYNCZE								Ilość warstw na palecie
Wymiary [cm]	120x80	80x80	80x40	90x90	90x60	60x30	30x20	8
Ilość na palecie [m ²]	7,68	5,12	7,68	6,48	8,64	8,64	9,6	
Waga palety [t]	1,35	0,9	1,35	1,141	1,52	1,52	1,69	

RUSTICAL®

Format [cm]	Cena netto [PLN]	Cena brutto [PLN]	
90x90	140,00	172,20	
90x60	135,00	166,05	
60x30	135,00	166,05	
30x20	130,00	159,90	
 TARNÓW, SKIERNIEWICE			

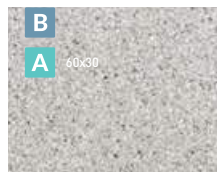

graniton biały

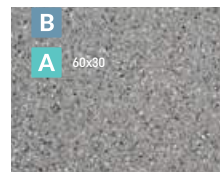

graniton szary jasny





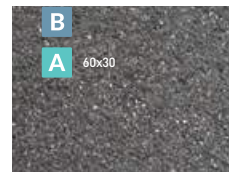

graniton szary ciemny



graniton stalowy

RUSTICAL®

Format [cm]	Cena netto [PLN]	Cena brutto [PLN]	
90x90	125,00	153,75	
90x60	125,00	153,75	
60x30	110,00	135,30	
30x20	110,00	135,30	
 TARNÓW, SKIERNIEWICE			



szary

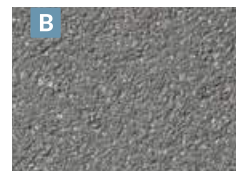

stalowy

COLOR-MAX

Format [cm]	Cena netto [PLN]	Cena brutto [PLN]	
80x40	147,00	180,81	
 TARNÓW			



szary jasny



szary ciemny

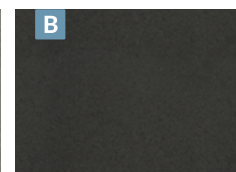

karbon



COLOR-MIX®
WAPIEŃ DEWOŃSKI

NOVATOR® SOLO

gr. 8



KOSTKI POJEDYNCZE				Ilość warstw na palecie
Wymiary [cm]	80x40	90x90	60x30	
Ilość na palecie [m ²]	7,68	6,48	8,64	
Waga palety [t]	1,35	1,141	1,52	

POLERYT®

Format [cm]		Cena netto [PLN]	Cena brutto [PLN]	
90x90	m ²	195,00	239,85	
60x30		195,00	239,85	
TARNÓW				



kwarc jasny



kwarc szary jasny



kwarc szary



kwarc stalowy

RUSTICAL® MELANŻ

Format [cm]		Cena netto [PLN]	Cena brutto [PLN]	
80x40	m ²	145,00	178,35	
TARNÓW				



porfir jasnoszary



porfir kremowo-beżowy



porfir ochra



porfir brązowy



porfir szaro-stalowy



porfir stalowo-grafitowy

NOVATOR® SOLO





METALIC COLOR
PERŁA STALOWO-SREBRNA

gr. 8



KOSTKI POJEDYNCZE					Ilość warstw na palecie
Wymiary [cm]	120x80	80x80	80x40	40x20	
Ilość na palecie [m ²]	7,68	5,12	7,68	7,68	8
Waga palety [t]	1,35	0,9	1,35	1,352	

METALIC COLOR

Format [cm]	Cena netto [PLN]	Cena brutto [PLN]	
120x80	252,00	309,96	
80x80	247,50	304,43	
80x40	192,50	236,78	
40x20	170,50	209,72	
 TARNÓW			



perła srebrno-stalowa

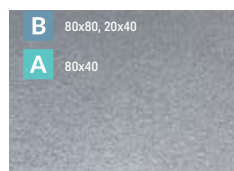



perła stalowo-srebrna



perła stalowo-antracytowa

COLOR-MIX®

Format [cm]	Cena netto [PLN]	Cena brutto [PLN]	
80x40	125,00	153,75	
 TARNÓW			



wapień muszlowy



wapień dewoński

COLOR-MIX®

Format [cm]	Cena netto [PLN]	Cena brutto [PLN]	
80x40	155,00	190,65	
 TARNÓW			



wapień muszlowy



wapień dewoński



NOVATOR® SOLO

COLOR-MIX®
WAPIEŃ DEWOŃSKI

gr. 8



30x20



KOSTKI POJEDYNCZE			Ilość warstw na palecie	
Wymiary [cm]	120x80	80x40		8
Ilość na palecie [m ²]	7,68	7,68		
Waga palety [t]	1,35	1,35		

MELANŻ

Format [cm]		Cena netto [PLN]	Cena brutto [PLN]	
120x80	m ²	150,00	184,50	
80x40		130,00	159,90	
TARNÓW				



kalcyt jasnoszary



kalcyt kremowo-beżowy



kalcyt ochra



kalcyt brązowy



kalcyt szaro-stalowy



kalcyt stalowo-grafitowy



COLOR-MIX®
WAPIEŃ BIAŁO-SZARY

NOVATOR® AKORD

gr. **10**



ZESTAW KOSTEK						Ilość na palecie [m ²]	Waga palety [t]	Ilość warstw na palecie
Wymiary [cm]	68x18	53x18	53x12	38x12	30x12	7,56	1,664	7
Szt./warstwa	3	3	3	3	3			

COLOR-MIX®

	Cena netto [PLN]	Cena brutto [PLN]	
m ²	130,00	159,90	
	TARNÓW		



wapień biało-szary



wapień dewoński

*Opis techniczny powierzchni PRESTIGE znajduje się w warunkach gwarancji na str. 197-198

COLOR-MAX
SZARY

NOVATOR® CITY

gr. 8



20x20
30x20



COLOR

Format [cm]		Cena netto [PLN]	Cena brutto [PLN]	
80x80		130,00	159,90	uni DECOR
80x40	m ²	110,00	135,30	
90x45		120,00	147,60	
TARNÓW SKIERNIEWICE (90x45)				

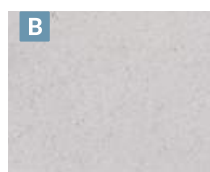

biały

Format [cm]		Cena netto [PLN]	Cena brutto [PLN]	
80x80		130,00	159,90	uni DECOR
80x40		110,00	135,30	
90x45		120,00	147,60	
60x60	m ²	110,00	135,30	
50x50		110,00	135,30	
60x40		99,00	121,77	
30x20		85,00	104,55	
20x20		85,00	104,55	
TARNÓW SKIERNIEWICE (90x45) FUGASÓWKA (20x20)				

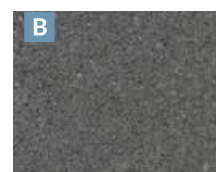

grafit

Format [cm]		Cena netto [PLN]	Cena brutto [PLN]	
80x80		130,00	159,90	uni DECOR
80x40		110,00	135,30	
60x60	m ²	110,00	135,30	
50x50		110,00	135,30	
60x40		99,00	121,77	
30x20		85,00	104,55	
20x20		85,00	104,55	
TARNÓW FUGASÓWKA (20x20)				



szary

COLOR

Format [cm]	m ²	Cena netto [PLN]	Cena brutto [PLN]	
100x100		195,00	239,85	uni DECOR
100x50				
90x90				
90x60	m ²			
42,6x30x15		155,00	190,65	
60x30		130,00	159,90	
60x20				
TARNÓW				

Format [cm]	m ²	Cena netto [PLN]	Cena brutto [PLN]	
40x40		130,00	159,90	uni DECOR
50x20				
45x30				
30x30		100,00	123,00	
40x20				
15x20				
TARNÓW				

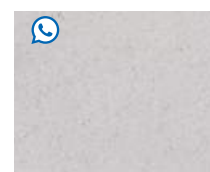

biały

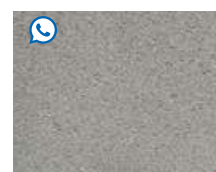

szary

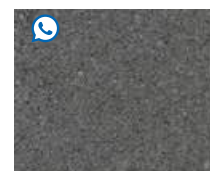

grafit



NOVATOR® CITY

gr. 10 
gr. 12 gr. 16  











Więcej informacji o produktach NOVATOR CITY znajdziesz na stronie internetowej www.novator-city.pl
 Warunki realizacji zamówień według indywidualnych ustaleń.



COLOR









biały szary grafit

Na indywidualne zamówienie możliwe jest wykonanie innych typów powierzchni.

Format [cm]	m ²	Cena netto [PLN]	Cena brutto [PLN]	
gr. 12 cm				
120x60		245,00	301,35	
90x60				
80x80				
80x40				
90x90				
60x60				
60x40				
60x30		165,00	202,95	
40x40				
 TARNÓW				

Format [cm]	m ²	Cena netto [PLN]	Cena brutto [PLN]	
gr. 12 cm				
30x30		140,00	172,20	
40x20				
30x20				
20x20				
15x20				
 TARNÓW				

Format [cm]	m ²	Cena netto [PLN]	Cena brutto [PLN]	
gr. 16 cm				
100x100		295,00	362,85	
100x50				
50x50	m ²	230,00	282,90	
60x40				
60x30				
30x20				
 TARNÓW				

Format [cm]	m ²	Cena netto [PLN]	Cena brutto [PLN]	
gr. 10 cm				
90x30	m ²	140,00	172,20	



NATURYT®
MARMUR BEŻOWY

NOVATOR® FORTE

gr. 8



ZESTAW KOSTEK					Ilość na palecie [m²]	Waga palety [t]	Ilość warstw na palecie
Wymiary [cm]	50x20	40x20	30x20	20x20			
Szt./warstwa	5	4	3	5	9,6	1,69	8

NATURYT®

	Cena netto [PLN]	Cena brutto [PLN]	
m²	195,00	239,85	
	TARNÓW		



deska beżowa [N06]



marmur beżowy [N08]

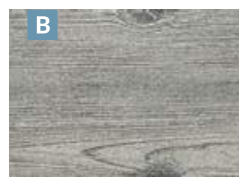

deska szaro-stalowa [N04]



kwarcyt szary [N10]



piaskowiec stalowy [N16]



marmur stalowy [N15]

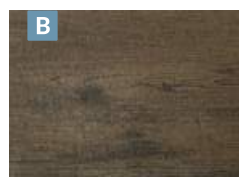

deska brąz ciemny [N05]



marmur brąz ciemny [N14]

POLERYT®

	Cena netto [PLN]	Cena brutto [PLN]	
m²	195,00	239,85	
	TARNÓW		



marmur jasny

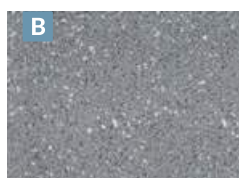

marmur szary jasny



marmur szary

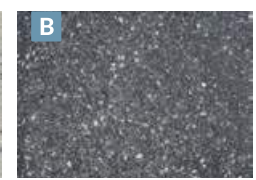

marmur stalowy

NOVATOR® FORTE

COLOR-MIX®
WAPIEŃ SPIŻOWY

gr. 8



ZESTAW KOSTEK					Ilość na palecie [m²]	Waga palety [t]	Ilość warstw na palecie
Wymiary [cm]	50x20	40x20	30x20	20x20			
Szt./warstwa	5	4	3	5	9,6	1,69	8

COLOR-MIX®

	Cena netto [PLN]	Cena brutto [PLN]	
m²	110,00	135,30	
	TARNÓW		



wapień biało-szary



wapień jurajski



wapień spiżowy

COLOR-MIX®

	Cena netto [PLN]	Cena brutto [PLN]	
m²	145,00	178,35	
	TARNÓW		



wapień biało-szary



wapień jurajski



wapień spiżowy

RUSTICAL®

	Cena netto [PLN]	Cena brutto [PLN]	
m²	130,00	159,90	
	TARNÓW		

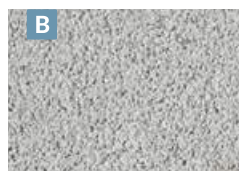

graniton biały



graniton szary jasny

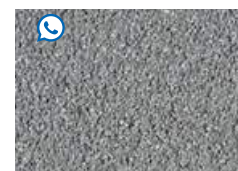

graniton szary ciemny



graniton stalowy

RUSTICAL®

	Cena netto [PLN]	Cena brutto [PLN]	
m²	110,00	135,30	
	TARNÓW		



szary



stalowy

*Opis techniczny powierzchni PRESTIGE znajduje się w warunkach gwarancji na str. 197-198

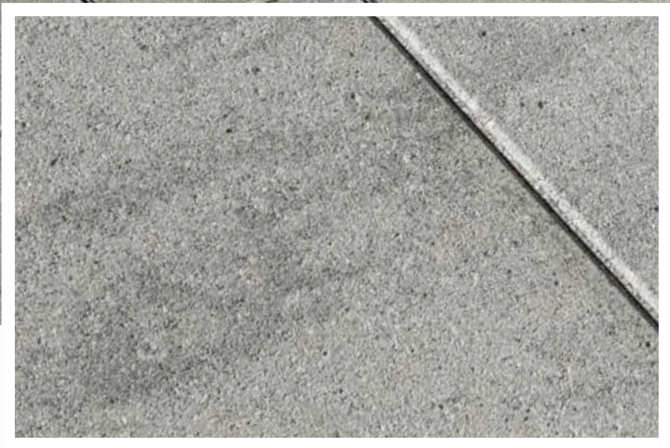

MELANŻ
KALCYT JASNOSZARY

NOVATOR® PIANO

gr. 8



ZESTAW KOSTEK				Ilość na palecie [m ²]	Waga palety [t]	Ilość warstw na palecie
Wymiary [cm]	60x30	45x30	30x30	8,64	1,52	8
Szt./warstwa	3	2	3			

POLERYT®

	Cena netto [PLN]	Cena brutto [PLN]	
m ²	195,00	239,85	
	TARNÓW		

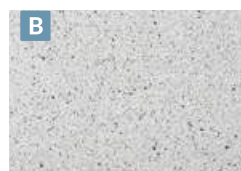

kwarc jasny

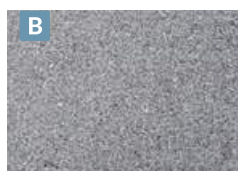

kwarc szary jasny



kwarc szary



kwarc stalowy

MELANŻ

	Cena netto [PLN]	Cena brutto [PLN]	
m ²	115,00	141,45	
	TARNÓW, SKIERNIEWICE		



kalcyt jasnoszary



kalcyt kremowo-beżowy



kalcyt ochra



kalcyt brązowy



kalcyt szaro-stalowy



kalcyt stalowo-grafitowy



COLOR-MIX®
WAPIEŃ MUSZLOWY

NOVATOR® PIANO

gr. 8



COLOR-MIX®

	Cena netto [PLN]	Cena brutto [PLN]	
m ²	99,00	121,77	
	TARNÓW, SKIERNIEWICE		

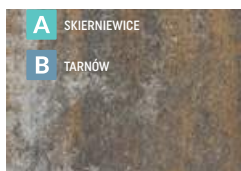

wapień muszlowy



wapień biało-szary

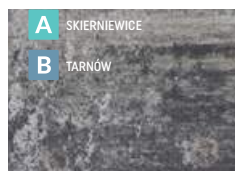

wapień dewoński

COLOR-MIX®

	Cena netto [PLN]	Cena brutto [PLN]	
m ²	88,00	108,24	
	TARNÓW, SKIERNIEWICE, KRZEMIENICA, MIETKÓW		



wapień muszlowy

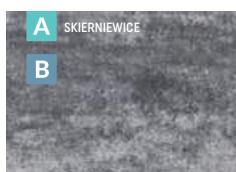

wapień dewoński

NOVATOR® LARGO

NATURYT®
TRAWERTYN BEŻOWY JASNY

gr. 8



ZESTAW KOSTEK				Ilość na palecie [m ²]	Waga palety [t]	Ilość warstw na palecie
Wymiary [cm]	70x40	50x40	30x40			
Szt./warstwa	2	2	2	9,6	1,69	8

NATURYT®

	Cena netto [PLN]	Cena brutto [PLN]	
m ²	195,00	239,85	
	TARNÓW		



marmur biały [N20]



trawertyn beżowy jasny [N18]



marmur szary jasny [N07]



marmur szaro-beżowy [N09]



granit szaro-stalowy [N23]



marmur szary ciemny [N12]



granit stalowy [N22]

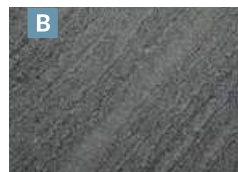

kwarcyt stalowy [N13]

COLOR-MIX®

	Cena netto [PLN]	Cena brutto [PLN]	
m ²	125,00	153,75	
	TARNÓW, SKIERNIEWICE		

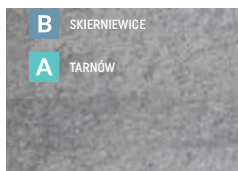

wapień szary



wapień dewoński



wapień jurajski

NOVATOR® LARGO

gr. 8



ZESTAW KOSTEK			Ilość na palecie [m ²]	Waga palety [t]	Ilość warstw na palecie
Wymiary [cm]	70x40	50x40	9,6	1,69	8
Szt./warstwa	2	2			

COLOR-MIX®

	Cena netto [PLN]	Cena brutto [PLN]	
m ²	155,00	190,65	
	TARNÓW		



wapień szary



wapień jurajski



wapień szpizowy



wapień dewoński

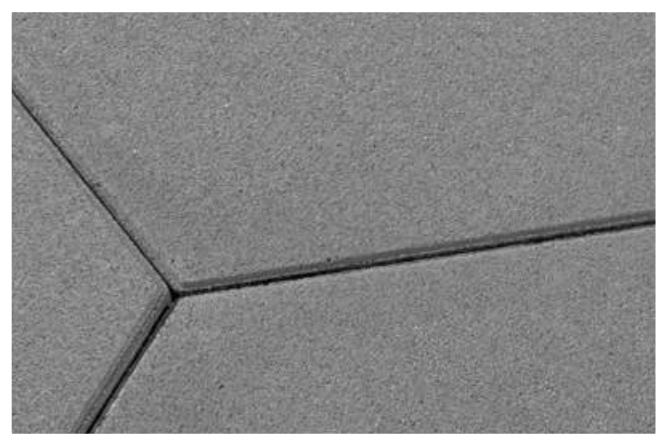

COLOR
SZARY

NOVATOR® HEXAGON

gr. 8



ZESTAW KOSTEK			Ilość na palecie [m²]	Waga palety [t]	Ilość warstw na palecie
Wymiary [cm]	55x48	55x24	7,2	1,267	8
Szt./warstwa	4	1			

COLOR-MIX®

m²	Cena netto [PLN]	Cena brutto [PLN]	
	109,00	134,07	
TARNÓW			



wapień biało-szary



wapień dewoński

COLOR

m²	Cena netto [PLN]	Cena brutto [PLN]	
	99,00	121,77	
TARNÓW			

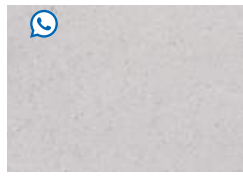

biały

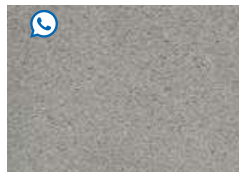

szary

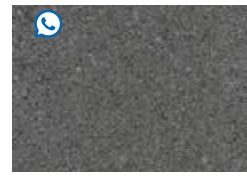

grafit



COLOR-MIX®
WAPIEŃ DEWOŃSKI

METRUM

gr. 8



ZESTAW KOSTEK				Ilość na palecie [m ²]	Waga palety [t]	Ilość warstw na palecie
Wymiary [cm]	44,4x17	33,3x17	22,2x17	9,392	1,653	8
Szt./warstwa	7	7	7			

COLOR-MIX®

	Cena netto [PLN]	Cena brutto [PLN]	
m ²	88,00	108,24	
	KRZEMIENICA, FUGASÓWKA, MIETKÓW		



wapień muszlowy



wapień biało-szary



wapień dewoński



VISIO®

RUSTICAL®
GRANITON BIAŁY

gr. **6**



ZESTAW KOSTEK				Ilość na palecie [m ²]	Waga palety [t]	Ilość warstw na palecie
Wymiary [cm]	30x30	15x30	15x15	12,96	1,71	12
Szt./warstwa	7	7	6			

MELANŻ

	Cena netto [PLN]	Cena brutto [PLN]	
m ²	85,00	104,55	
	TARNÓW, KRZEMIENICA, FUGASÓWKA, SKIERNIEWICE		

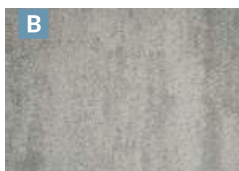

kalcyt jasnoszary



kalcyt kremowo-beżowy



kalcyt ochra



kalcyt brązowy



kalcyt szaro-stalowy



kalcyt stalowo-grafitowy

RUSTICAL® MELANŻ

	Cena netto [PLN]	Cena brutto [PLN]	
m ²	135,00	166,05	
	TARNÓW, SKIERNIEWICE		

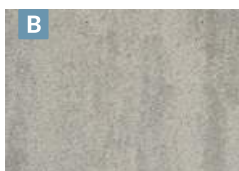

porfir jasnoszary



porfir kremowo-beżowy



porfir ochra



porfir brązowy



porfir szaro-stalowy



porfir stalowo-grafitowy



COLOR-MIX®

	Cena netto [PLN]	Cena brutto [PLN]	
m ²	75,00	92,25	
	TARNÓW, KRZEMIENICA, FUGASÓWKA SKIERNIEWICE, RACIBÓRZ, KIELCE, TORUŃ, ŻARSKA WIEŚ		



wapień szary



wapień muszlowy



wapień dewoński

RUSTICAL®

	Cena netto [PLN]	Cena brutto [PLN]	
m ²	120,00	147,60	
	TARNÓW, SKIERNIEWICE		



graniton biały



graniton szary jasny



graniton szary ciemny



graniton stalowy

RUSTICAL®

	Cena netto [PLN]	Cena brutto [PLN]	
m ²	100,00	123,00	
	SKIERNIEWICE		



szary

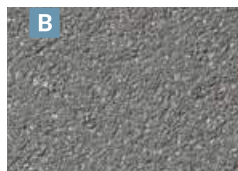

stalowy

METALIC COLOR

	Cena netto [PLN]	Cena brutto [PLN]	
m ²	165,00	202,95	
	TARNÓW		



perła srebrno-stalowa

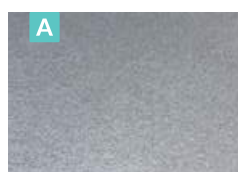

perła stalowo-srebrna



perła stalowo-antracytowa



COLOR-MIX®
WAPIEN SZARY

MODERO

gr. 6



ZESTAW KOSTEK						ilość na palecie [m²]	Waga palety [t]	ilość warstw na palecie
Wymiary [cm]	35x19	30x19	30x15,5	25x15,5	20x15,5	14,04	1,853	12
Szt./warstwa	6	3	4	8	4			

COLOR-MIX®

	Cena netto [PLN]	Cena brutto [PLN]	
m²	85,00	104,55	
	KRZEMIENICA, FUGASÓWKA, SKIERNIEWICE		



wapień szary

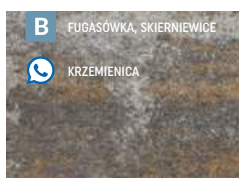

wapień muszlowy



wapień dewoński

COLOR-MIX®

	Cena netto [PLN]	Cena brutto [PLN]	
m²	75,00	92,25	
	KRZEMIENICA, KIELCE, ŻARSKA WIEŚ, TORUŃ, MIETKÓW		



wapień dewoński



wapień muszlowy

COLOR

	Cena netto [PLN]	Cena brutto [PLN]	
m²	62,00	76,26	
	KRZEMIENICA, SKIERNIEWICE		

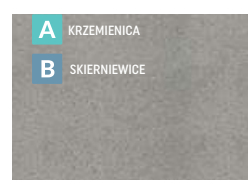

szary

	Cena netto [PLN]	Cena brutto [PLN]	
m²	66,00	81,18	
	KRZEMIENICA, SKIERNIEWICE		

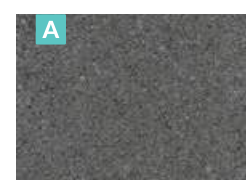

grafit

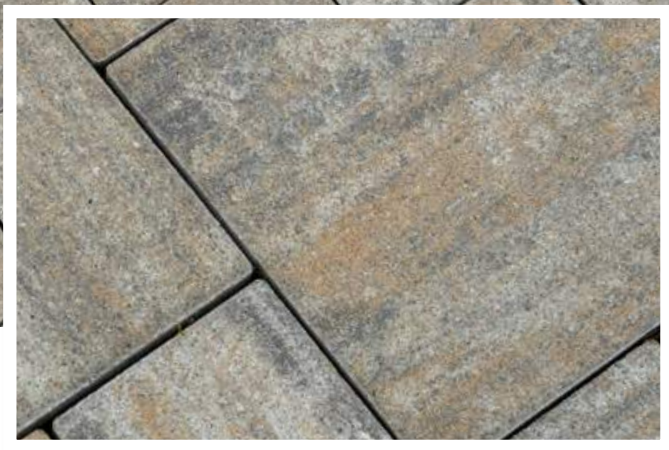

COLOR-MIX®
WAPIEŃ MUSZLOWY

SYMFONIA®

gr. **6**



ZESTAW KOSTEK					Ilość na palecie [m²]	Waga palety [t]	Ilość warstw na palecie
Wymiary [cm]	30x20	20x20	20x10	10x10			
Szt./warstwa	6	12	6	12	12,96	1,71	12

COLOR-MIX®

m²	Cena netto [PLN]	Cena brutto [PLN]	
	75,00	92,25	
TARNÓW, KRAKÓW, SKIERNIEWICE, FUGASÓWKA, MIETKÓW, KIELCE			

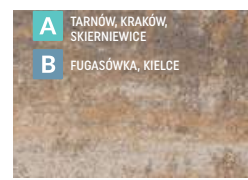

wapień muszlowy



wapień szary



wapień dewoński

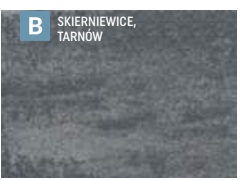

wapień antracytowy



COLOR-MIX® - WAPIEŃ SZARY

*Opis techniczny powierzchni PRESTIGE znajduje się w warunkach gwarancji na str. 197-198

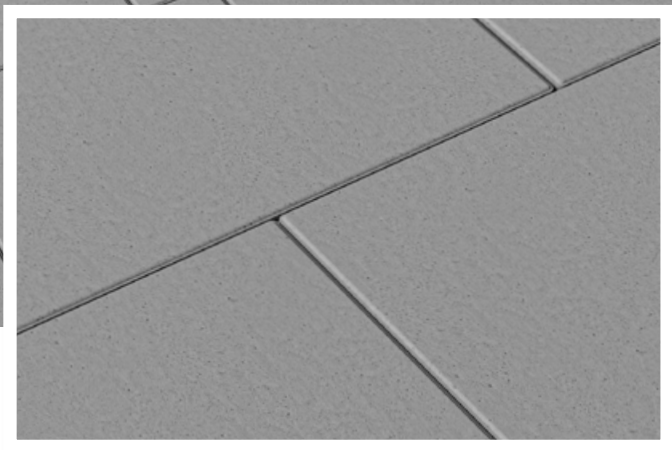

VIVO

COLOR
SZARY

gr. 8



ZESTAW KOSTEK				Ilość na palecie [m ²]	Waga palety [t]	Ilość warstw na palecie
Wymiary [cm]	20x10	20x20	20x30	8,64	1,520	8
Szt./warstwa	12	9	8			

COLOR-MIX®

	Cena netto [PLN]	Cena brutto [PLN]	uni DECOR
m ²	88,00	108,24	
	MIETKÓW		



wapień dewoński

wapień muszlowy

COLOR

	Cena netto [PLN]	Cena brutto [PLN]	uni DECOR
m ²	70,00	86,10	
	MIETKÓW		



szary

	Cena netto [PLN]	Cena brutto [PLN]	uni DECOR
m ²	74,00	91,02	
	MIETKÓW		



grafit

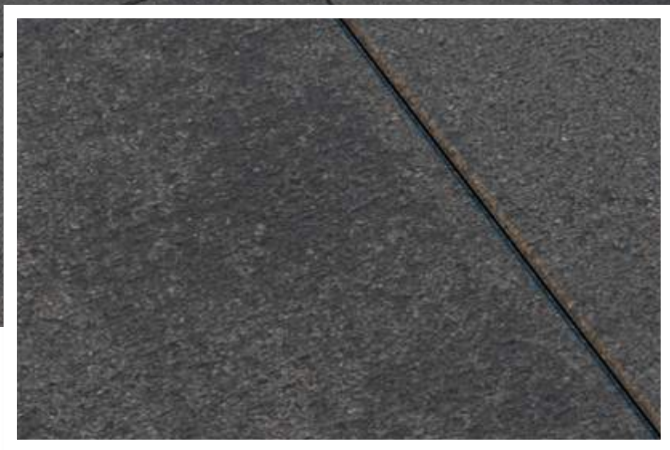

FORUM

MELANŻ
KALCYT STAŁOWO-GRAFITOWY

gr. 6,5



ZESTAW KOSTEK				Ilość na palecie [m ²]	Waga palety [t]	Ilość warstw na palecie
Wymiary [cm]	40x60	40x40	40x20	14,4	2,60	12
Szt./warstwa	2	3	3			

MELANŻ

m ²	Cena netto [PLN]	Cena brutto [PLN]	
	89,00	109,47	
	TARNÓW, SKIERNIEWICE, KRZEMIENICA, FUGASÓWKA		

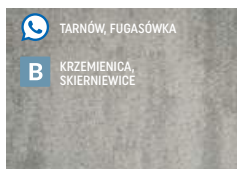

kalcyt jasnoszary



kalcyt kremowo-beżowy



kalcyt ochra

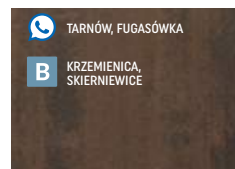

kalcyt brązowy

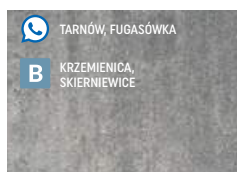

kalcyt szaro-stalowy



kalcyt stalowo-grafitowy

RUSTICAL® MELANŻ

m ²	Cena netto [PLN]	Cena brutto [PLN]	
	140,00	172,20	
	TARNÓW		



porfir jasnoszary



porfir kremowo-beżowy



porfir ochra



porfir brązowy



porfir szaro-stalowy



porfir stalowo-grafitowy



TETRUM®

gr. 6



ZESTAW KOSTEK gr. 6 cm					Ilość na palecie [m ²]	Waga palety [t]	Ilość warstw na palecie
Wymiary [cm]	10,4x13,9	13,9x13,9	17,4x13,9	20,9x13,9	13,20	1,74	12
Szt./warstwa	21	14	14	7			

MELANŻ

	Cena netto [PLN]	Cena brutto [PLN]	
m ²	85,00	104,55	
	KRZEMIENICA, FUGASÓWKA, SKIERNIEWICE		



kalcyt jasnoszary



kalcyt kremowo-beżowy



kalcyt ochra



kalcyt brązowy



kalcyt szaro-stalowy



kalcyt stalowo-grafitowy

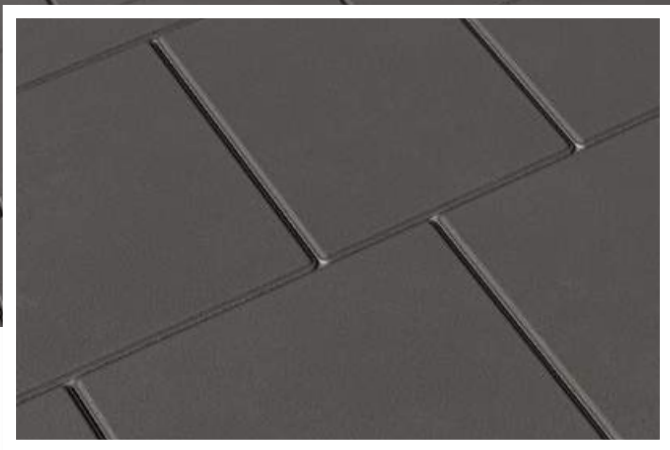

TETRUM®

gr. 8



N

ZESTAW KOSTEK gr. 8 cm					Ilość na palecie [m ²]	Waga palety [t]	Ilość warstw na palecie
Wymiary [cm]	10,4x13,9	13,9x13,9	17,4x13,9	20,9x13,9	8,8	1,549	8
Szt./warstwa	21	14	14	7			

COLOR-MIX®

	Cena netto [PLN]	Cena brutto [PLN]	
m ²	88,00	108,24	
	KRZEMIENICA, KIELCE, FUGASÓWKA		



wapień muszlowy



wapień dewoński

COLOR

	Cena netto [PLN]	Cena brutto [PLN]	
m ²	70,00	86,10	
	KRZEMIENICA, KIELCE, FUGASÓWKA, SKIERNIEWICE		

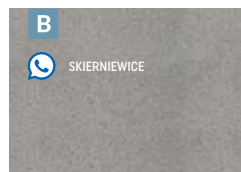

szary

	Cena netto [PLN]	Cena brutto [PLN]	
m ²	74,00	91,02	
	KRZEMIENICA, KIELCE, FUGASÓWKA, SKIERNIEWICE		

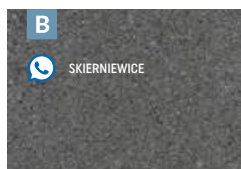

grafit



COLOR-MIX®
WAPIEŃ SPIŻOWY

TETRA

gr. 6



ZESTAW KOSTEK						Ilość na palecie [m ²]	Waga palety [t]	Ilość warstw na palecie
Wymiary [cm]	7x14	10,5x14	14x14	17,5x14	21x14	12,5	1,65	12
Szt./warstwa	12	12	12	12	8			

COLOR-MIX®

	Cena netto [PLN]	Cena brutto [PLN]	
m ²	85,00	104,55	
	TARNÓW		



pastelowa harmonia



wapień muszlowy



wapień spiżowy



wapień dewoński

COLOR-MIX®

	Cena netto [PLN]	Cena brutto [PLN]	
m ²	75,00	92,25	
	KRAKÓW, RACIBÓRZ, KRZEMIENICA, KIELCE, FUGASÓWKA, SKIERNIEWICE, TARNÓW, MIETKÓW, ŻARSKA WIEŚ, TORUŃ		

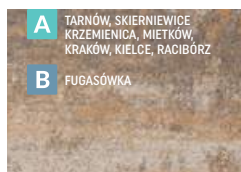

wapień muszlowy



wapień dewoński



MULTIGRAN
KOKOS

TETRA

gr. **6**

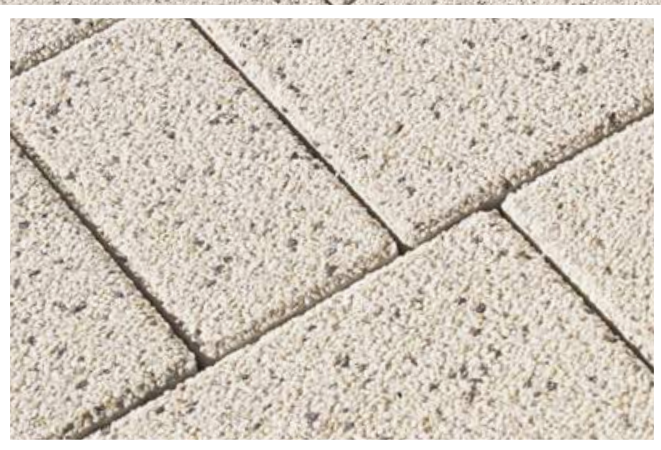

ZESTAW KOSTEK						Ilość na palecie [m ²]	Waga palety [t]	Ilość warstw na palecie
Wymiary [cm]	7x14	10,5x14	14x14	17,5x14	21x14			
Szt./warstwa	12	12	12	12	8	12,5	1,65	12

MULTIGRAN®

m ²	Cena netto [PLN]	Cena brutto [PLN]	uni DECOR
	85,00	104,55	
TARNÓW, FUGASÓWKA, TORUŃ			



kokos



sjenit



grano czarne

COLOR

m ²	Cena netto [PLN]	Cena brutto [PLN]	uni DECOR
	63,00	77,49	
KRAKÓW, RACIBÓRZ, KRZEMIENICA, KIELCE, FUGASÓWKA, SKIERNIEWICE, TARNÓW, MIETKÓW, ŻARSKA WIEŚ, TORUŃ			



grafit

COLOR

m ²	Cena netto [PLN]	Cena brutto [PLN]	uni DECOR
	59,00	72,57	
KRAKÓW			



szary

URBANIT®

COLOR
GRAFIT



KOSTKI POJEDYNCZE gr. 6 cm		Ilość na palecie [m ²]	Waga palety [t]	Ilość warstw na palecie
Wymiary [cm]	24x16	13,83	1,826	12
Szt./warstwa	30			

KOSTKI POJEDYNCZE gr. 8 cm		Ilość na palecie [m ²]	Waga palety [t]	Ilość warstw na palecie
Wymiary [cm]	24x16	9,22	1,623	8
Szt./warstwa	30			

COLOR-MIX®

m ²	Cena netto [PLN]	Cena brutto [PLN]	
gr. 6	75,00	92,25	uni DECOR
gr. 8	88,00	108,24	
TARNÓW, FUGASÓWKA, SKIERNIEWICE, KRZEMIENICA, MIETKÓW, ŻARSKA WIEŚ, TORUŃ			

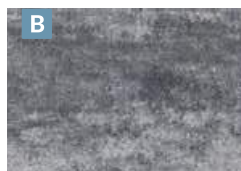

wapień dewoński

COLOR

m ²	Cena netto [PLN]	Cena brutto [PLN]	
gr. 6	59,00	72,57	STANDARD
gr. 8	70,00	86,10	
TARNÓW, FUGASÓWKA, SKIERNIEWICE, KRZEMIENICA, MIETKÓW, ŻARSKA WIEŚ, TORUŃ			



szary

m ²	Cena netto [PLN]	Cena brutto [PLN]	
gr. 6	63,00	77,49	STANDARD
gr. 8	74,00	91,02	
TARNÓW, FUGASÓWKA, SKIERNIEWICE, KRZEMIENICA, TORUŃ			



grafit



COLOR-MIX®
WAPIEŃ MUSZLOWY

ROMALIT®

gr. 8



ZESTAW KOSTEK					Ilość na palecie [m ²]	Waga palety [t]	Ilość warstw na palecie
Wymiary [cm]	67,5x45	45x45	45x22,5	22,5x22,5	8,08	1,422	8
Szt./warstwa	1	2	2	2			

COLOR-MIX® STRUKTURA PŁOMIENIOWANA

	Cena netto [PLN]	Cena brutto [PLN]	
m ²	115,00	141,45	
	TARNÓW, SKIERNIEWICE		



wapień muszlowy



wapień dewoński



COLOR-MIX® - WAPIEŃ DEWOŃSKI

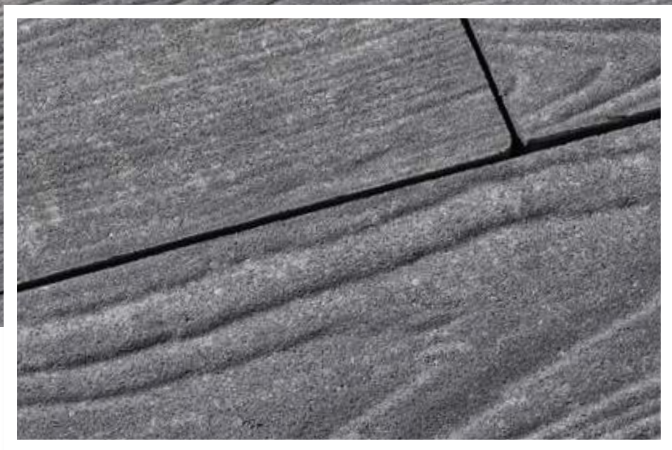

COLOR-MIX®
WAPIEŃ SZARY

PARKIET

gr. 8



ZESTAW KOSTEK							Ilość na palecie [m ²]	Waga palety [t]	Ilość warstw na palecie
Wymiary [cm]	23,7x11,7	35,7x11,7	47,7x11,7	35,7x23,7	47,7x23,7	59,7x23,7	8,32	1,464	8
Szt./warstwa	5	2	2	2	2	2			

COLOR-MIX®

	Cena netto [PLN]	Cena brutto [PLN]	
m ²	105,00	129,15	
	TARNÓW		



brąz jasny



wapień stalowy



COLOR-MIX® - WAPIEŃ SZARY



COLOR-MIX®
WAPIEŃ SZARY

TERCET

gr. 8



ZESTAW KOSTEK				Ilość na palecie [m ²]	Waga palety [t]	Ilość warstw na palecie
Wymiary [cm]	44,4x17	33,3x17	22,2x17	9,392	1,653	8
Szt./warstwa	7	7	7			

COLOR-MIX®

m ²	Cena netto [PLN] 88,00	Cena brutto [PLN] 108,24	uni DECOR
	FUGASÓWKA, SKIERNIEWICE KRZEMIENICA, TARNÓW		



pastelowa harmonia



wapień szary

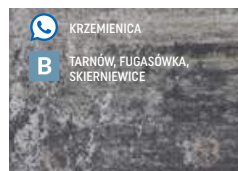

wapień dewoński

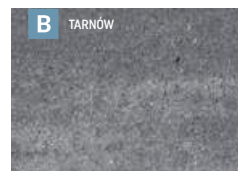

wapień stalowy

SATINO

m ²	Cena netto [PLN] 160,00	Cena brutto [PLN] 196,80	
	TARNÓW		

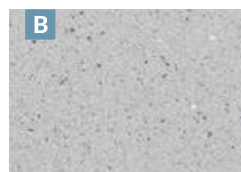

greso białe



greso szare jasne



greso szare



greso szare ciemne



greso stalowe

COLOR

m ²	Cena netto [PLN] 74,00	Cena brutto [PLN] 91,02	uni DECOR
	SKIERNIEWICE, TARNÓW		



grafit



COLOR-MIX®
BRĄZ ZIEMI

KONTUR®



ZESTAW KOSTEK gr. 6 cm					Ilość na palecie [m²]	Waga palety [t]	Ilość warstw na palecie
Wymiary [cm]	10,4x13,9	13,9x13,9	17,4x13,9	20,9x13,9			
Szt./warstwa	21	14	14	7	13,20	1,74	12

COLOR-MIX®

m²	Cena netto [PLN]	Cena brutto [PLN]	uni DECOR
gr. 6	75,00	92,25	
KRAKÓW, FUGASÓWKA, KRZEMIENICA, SKIERNIEWICE, TARNÓW, KIELCE, RACIBÓRZ, MIETKÓW, TORUŃ			

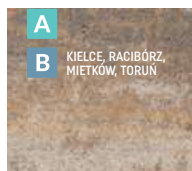

wapień muszlowy

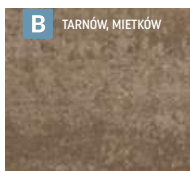

cappuccino



brąz kasztanowy

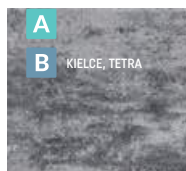

wapień dewoński

COLOR-MIX®

m²	Cena netto [PLN]	Cena brutto [PLN]	uni DECOR
gr. 8	88,00	108,24	
KRAKÓW, SKIERNIEWICE			



wapień muszlowy

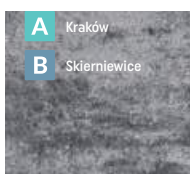

wapień dewoński

ANTIC®

m²	Cena netto [PLN]	Cena brutto [PLN]	
gr. 6	86,00	105,78	
TARNÓW			



wapień muszlowy



cappuccino



wapień dewoński

KONTUR®

MULTIGRAN®
GRANO CZARNE

gr. 6



gr. 8



ZESTAW KOSTEK gr. 8 cm

ZESTAW KOSTEK gr. 8 cm					Ilość na palecie [m²]	Waga palety [t]	Ilość warstw na palecie
Wymiary [cm]	10,4x13,9	13,9x13,9	17,4x13,9	20,9x13,9	8,8	1,549	8
Szt./warstwa	21	14	14	7			

MULTIGRAN®

m²	Cena netto [PLN]	Cena brutto [PLN]	uni DECOR
gr. 6	85,00	104,55	
TARNÓW, KRZEMIENICA, FUGASÓWKA SKIERNIEWICE, TORUŃ			

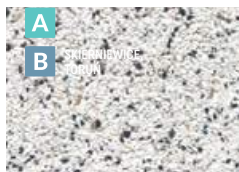

kokos

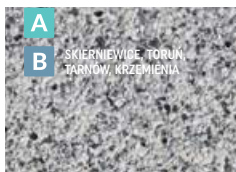

sjenit

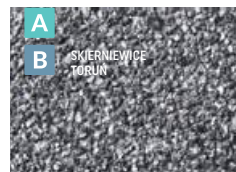

grano czarne

MULTIGRAN®

m²	Cena netto [PLN]	Cena brutto [PLN]	uni DECOR
gr. 8	91,60	112,67	
FUGASÓWKA, TORUŃ			



kokos

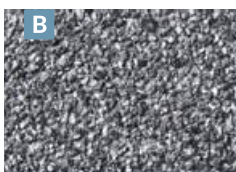

grano czarne

COLOR

m²	Cena netto [PLN]	Cena brutto [PLN]	STANDARD
gr. 6	59,00	72,57	
KRAKÓW, FUGASÓWKA, KRZEMIENICA, SKIERNIEWICE, TARNÓW, KIELCE, RACIBÓRZ, MIETKÓW, ŻARSKA WIEŚ, TORUŃ			

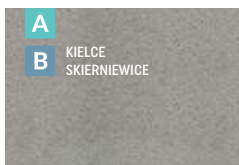

szary

m²	Cena netto [PLN]	Cena brutto [PLN]	STANDARD
gr. 6	63,00	77,49	
KRAKÓW, FUGASÓWKA, KRZEMIENICA, SKIERNIEWICE, TARNÓW, KIELCE, RACIBÓRZ, MIETKÓW, ŻARSKA WIEŚ, TORUŃ			

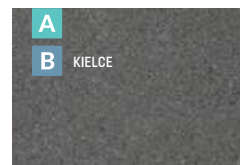

grafit

COLOR

m²	Cena netto [PLN]	Cena brutto [PLN]	STANDARD
gr. 8	70,00	86,10	
KRAKÓW, SKIERNIEWICE			

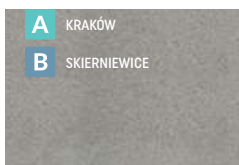

szary

m²	Cena netto [PLN]	Cena brutto [PLN]	STANDARD
gr. 8	74,00	91,02	
KRAKÓW, SKIERNIEWICE			

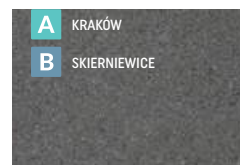

grafit



LOGO®

gr. 6



ZESTAW KOSTEK - gr. 6 cm							Ilość na palecie [m²]	Waga palety [t]	Ilość warstw na palecie
Wymiary [cm]	6,4/7,1x9,1	7,4/8,1x9,1	8,4/9,1x9,1	9,4/10,1x9,1	10,4/11,1x9,1	11,4/12,1x9,1	12	1,584	12
Szt./warstwa	20	20	20	20	20	20			

COLOR-MIX®

m²	Cena netto [PLN]	Cena brutto [PLN]	uni DECOR
gr. 6	75,00	92,25	
TARNÓW, SKIERNIEWICE			



wapień muszlowy



wapień dewoński

ANTIC® - BEZ DYSTANSU

m²	Cena netto [PLN]	Cena brutto [PLN]	uni DECOR
gr. 6	92,00	113,16	
TARNÓW			



wapień muszlowy



wapień dewoński

MULTIGRAN®

m²	Cena netto [PLN]	Cena brutto [PLN]	uni DECOR
gr. 6	85,00	104,55	
TARNÓW, KRZEMIENICA, FUGASÓWKA, SKIERNIEWICE, TORUŃ			

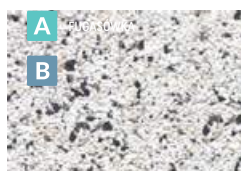

kokos



sjenit

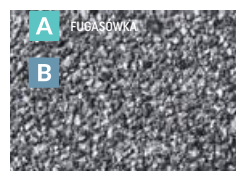

grano czarne



MULTIGRAN®
GRANÓ CZARNE

LOGO®

gr. 6



gr. 8



ZESTAW KOSTEK - gr. 8 cm							Ilość na palecie [m²]	Waga palety [t]	Ilość warstw na palecie
Wymiary [cm]	6,4/7,1x9,1	7,4/8,1x9,1	8,4/9,1x9,1	9,4/10,1x9,1	10,4/11,1x9,1	11,4/12,1x9,1	8	1,41	8
Szt./warstwa	20	20	20	20	20	20			

ANTIC® - BEZ DYSTANSU

m²	Cena netto [PLN]	Cena brutto [PLN]	
gr. 6	85,50	105,17	uni DECOR
gr. 8	90,70	111,56	
TARNÓW			4H

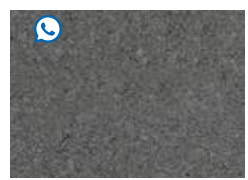

grafit

COLOR

m²	Cena netto [PLN]	Cena brutto [PLN]	
gr. 6	63,00	77,49	STANDARD
gr. 8	74,00	91,02	
TARNÓW, SKIERNIEWICE			4H



grafit



COLOR-MIX®
CAPPUCCINO

CONCERTO

gr. **6**  

ZESTAW KOSTEK								Ilość na palecie [m ²]	Waga palety [t]	Ilość warstw na palecie
Wymiary [cm]	8,9x8,9	17,9x8,9	26,9x8,9	17,9x17,9	26,9x17,9	26,9x26,9	35,9x26,9	12,48	1,65	12
Szt./warstwa	4	7	4	4	4	4	2			

COLOR-MIX®

	Cena netto [PLN]	Cena brutto [PLN]	
m ²	85,00	104,55	
 TARNÓW, TORUŃ			



wapień muszlowy



cappuccino



wapień dewoński



COLOR-MIX® - WAPIEŃ DEWOŃSKI



GRANOFUGA

frakcja **0,25-2 [mm]**

GRANOFUGA to nazwa wyselekcjonowanych łamanych piasków i kruszyw do wypełniania szczelin między kostkami brukowymi, kostkami ekologicznymi oraz wszelkiego rodzaju płytami brukowymi i tarasowymi. Dobór kruszywa fugowego uzależniony jest od rodzaju nawierzchni, przenoszonych obciążeń oraz designu.

Odpowiednio skomponowane uziarnienie piasków i kruszyw łamanych GRANOFUGA ułatwia optymalne zagęszczenie szczelin i eliminuje wypłukiwanie. Oferujemy piaski i kruszywa fugowe w kolorach czarnym i szarym jasnym. Zapewniają one wybór i dopasowanie kolorystyczne do każdej nawierzchni z oferty Bruk-Bet®.



szary jasny



czarny

Nazwa	Frakcja	Cena netto [PLN]	Cena brutto [PLN]	Cena netto [PLN]	Cena brutto [PLN]
		25 kg	minimum logistyczne to 1 paleta (48 worków)	1 t	
Piasek fugowy szary jasny	A 0,25-2 [mm]	18,50	22,76	495,00	608,85
Piasek fugowy czarny	A 0,25-2 [mm]	18,50	22,76	495,00	608,85

WYNAJEM CHWYTAKÓW PODCIŚNIENIOWYCH



Ręczny chwytak podciśnieniowy do układania płyt brukowych

Udźwig

120 kg
ssawka 40x20

200 kg
ssawka 85x34

doba

Cena netto [PLN]

Cena brutto [PLN]

140,00

172,20



Podciśnieniowy chwytak do wielkoformatowych płyt brukowych

Udźwig

320 kg

doba

Cena netto [PLN]

Cena brutto [PLN]

170,00

209,10



COLOR-MIX®
WAPIEN DEWOŃSKI

NOVATOR® HEXAGON ECO

gr. 8



ZESTAW KOSTEK			Ilość na palecie [m²]	Waga palety [t]	Ilość warstw na palecie	Powierzchnia biologicznie czynna	Szerokość fugi [mm]
Wymiary [cm]	55x48	55x24				7,2	1,080
Szt./warstwa	4	1					

HYDROfuga®

COLOR-MIX®

	Cena netto [PLN]	Cena brutto [PLN]	
m²	119,00	146,37	
TARNÓW			



wapień dewoński

COLOR

	Cena netto [PLN]	Cena brutto [PLN]	
m²	109,00	134,07	
TARNÓW			



szary



grafit

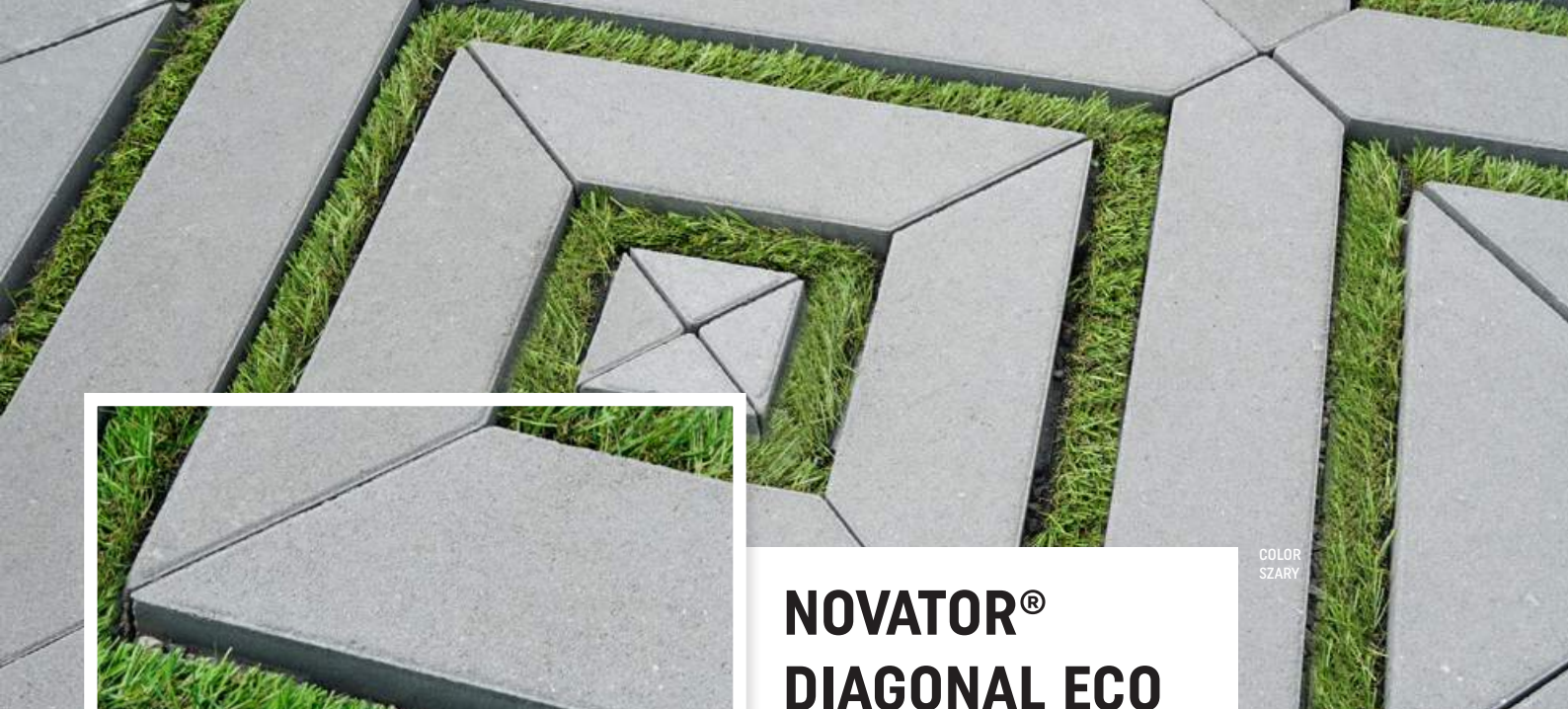

COLOR
SZARY





NOVATOR® DIAGONAL ECO

gr. 8  

KOSTKI POJEDYNCZE		Ilość na palecie [m²]	Waga palety [t]	Ilość warstw na palecie	Powierzchnia biologicznie czynna	Szerokość fugi [mm]
Wymiary [cm]	40x40	7,68	1,180	8	13,5%	41
Szt./warstwa	6					





HYDROfuga®

COLOR

Szt.	Cena netto [PLN] 21,00	Cena brutto [PLN] 25,83		
	TARNÓW			

grafit

COLOR

Szt.	Cena netto [PLN] 19,00	Cena brutto [PLN] 23,37		
	TARNÓW			

szary



COLOR
SZARY

NOVATOR® LINUS ECO

gr. 8



KOSTKI POJEDYNCZE		Ilość na palecie [m²]	Waga palety [t]	Ilość warstw na palecie	Powierzchnia biologicznie czynna	Szerokość fugi [mm]
Wymiary [cm]	40x20	7,68	1,2	8	15%	30
Szt./warstwa	12					

HYDROfuga®

COLOR

	Cena netto [PLN]	Cena brutto [PLN]	uni DECOR
m²	80,00	98,40	
	TARNÓW		

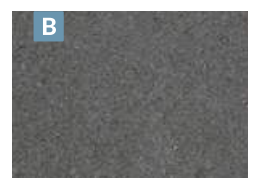

grafit

COLOR

	Cena netto [PLN]	Cena brutto [PLN]	uni DECOR
m²	75,00	92,25	
	TARNÓW		

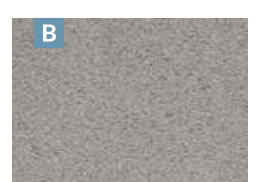

szary



COLOR-MIX®
WAPIEŃ DEWOŃSKI

PROMENADA® ECO

gr. **6,5**



ZESTAW KÓSTEK										ilość na palecie [m ²]	Waga palety [t]	ilość warstw na palecie
Wymiary [cm]	35,9x23,9	29,9x23,9	17,9x23,9	35,9x17,9	29,9x17,9	23,9x17,9	29,9x11,9	23,9x11,9	17,9x11,9	13,392	1,750	12
Szt./warstwa	1	2	1	2	2	4	3	6	6			

Powierzchnia biologicznie czynna	Szerokość fugi [mm]
8%	12

HYDROfuga®

COLOR-MIX®

	Cena netto [PLN]	Cena brutto [PLN]	
m ²	85,00	104,55	
	TARNÓW		



wapień muszlowy



wapień dewoński



COLOR
SZARY

UNI-ECO

gr. 8



KOSTKI POJEDYNCZE		Ilość na palecie [m ²]	Waga palety [t]	Ilość warstw na palecie	Powierzchnia biologicznie czynna	Szerokość fugi [mm]
Wymiary [cm]	18,5x18,5	9,60*	1,35	8	23%*	14/28
Szt./warstwa	29 + 2 połówki	8,22				

HYDROfuga®

*przy ułożeniu odstępnikami czołowo do siebie

COLOR

	Cena netto [PLN]	Cena brutto [PLN]		
m ²	74,00	91,02		
	TARNÓW, FUGASÓWKA, SKIERNIEWICE, KRZEMIENICA, KRAKÓW, MIETKÓW			

grafit

COLOR

	Cena netto [PLN]	Cena brutto [PLN]		
m ²	70,00	86,1		
	TARNÓW, FUGASÓWKA, SKIERNIEWICE, KRZEMIENICA, KRAKÓW, MIETKÓW			

szary



PŁYTY AZUROWE



Płyty ażurowe	gr. [cm]	Wymiary [cm]		Kolor	j.m.	Cena netto [PLN]	Cena brutto [PLN]	Ilość na palecie [szt.]	Waga palety [t]	-
---------------	-------------	--------------	--	-------	------	---------------------	----------------------	----------------------------	--------------------	---

KAMIEŃ SJENENSKI  TARNÓW	10	 50x50		COLOR	szary	 szt.	20,70	25,46	32	1,52	-

DUNAJEC®  KRZEMIENICA, TARNÓW	10	 50x50		COLOR	szary	 szt.	19,90	24,48	32	1,25	-

ZENIT®  TARNÓW, KIELCE, KRZEMIENICA FUGASÓWKA, RACIBÓRZ, SKIERNIEWICE, KRAKÓW, MIĘTKÓW	8	 60x40		COLOR	szary	 szt.	13,60	16,73	40	1,07	-

ZENIT®  TARNÓW, KIELCE, KRZEMIENICA FUGASÓWKA, RACIBÓRZ, SKIERNIEWICE	10	 60x40		COLOR	szary	 szt.	16,40	20,17	40	1,32	-



COLOR-MIX®
WAPIEŃ DEWOŃSKI

VISIO® ECO



ZESTAW KOSTEK				Ilość na palecie [m ²]	Waga palety [t]	Ilość warstw na palecie	Prześlakliwość wody [l/h/m ²]
Wymiary [cm]	30x30	15x30	15x15	12,96	1,60	12	700
Szt./warstwa	7	7	6				

HYDROplus®

COLOR-MIX®

	Cena netto [PLN]	Cena brutto [PLN]	
m ²	87,00	107,01	uni DECOR
	TARNÓW		



wapień muszlowy

wapień dewoński

COLOR

	Cena netto [PLN]	Cena brutto [PLN]	
m ²	75,00	92,25	uni DECOR
	TARNÓW		



szary

stalowy



COLOR
SZARY

NOVATOR® PIANO ECO



ZESTAW KOSTEK				Ilość na palecie [m ²]	Waga palety [t]	Ilość warstw na palecie	Prześlakliwość [l/h/m ²]
Wymiary [cm]	60x30	45x30	30x30	8,64	1,52	8	700
Szt./warstwa	3	2	3				

HYDROplus®

COLOR-MIX®

	Cena netto [PLN]	Cena brutto [PLN]	uni DECOR
m ²	105,00	129,15	
TARNÓW			



wapień muszlowy



wapień dewoński

COLOR

	Cena netto [PLN]	Cena brutto [PLN]	uni DECOR
m ²	95,00	116,85	
TARNÓW			



szary



stalowy

W okresie zimowym na nawierzchniach Hydroplus nie należy stosować chemicznych środków odladzających. Zalecane środki utrzymania powierzchni to piasek lub drobny grys.



ODWODNIENIA LINIOWE



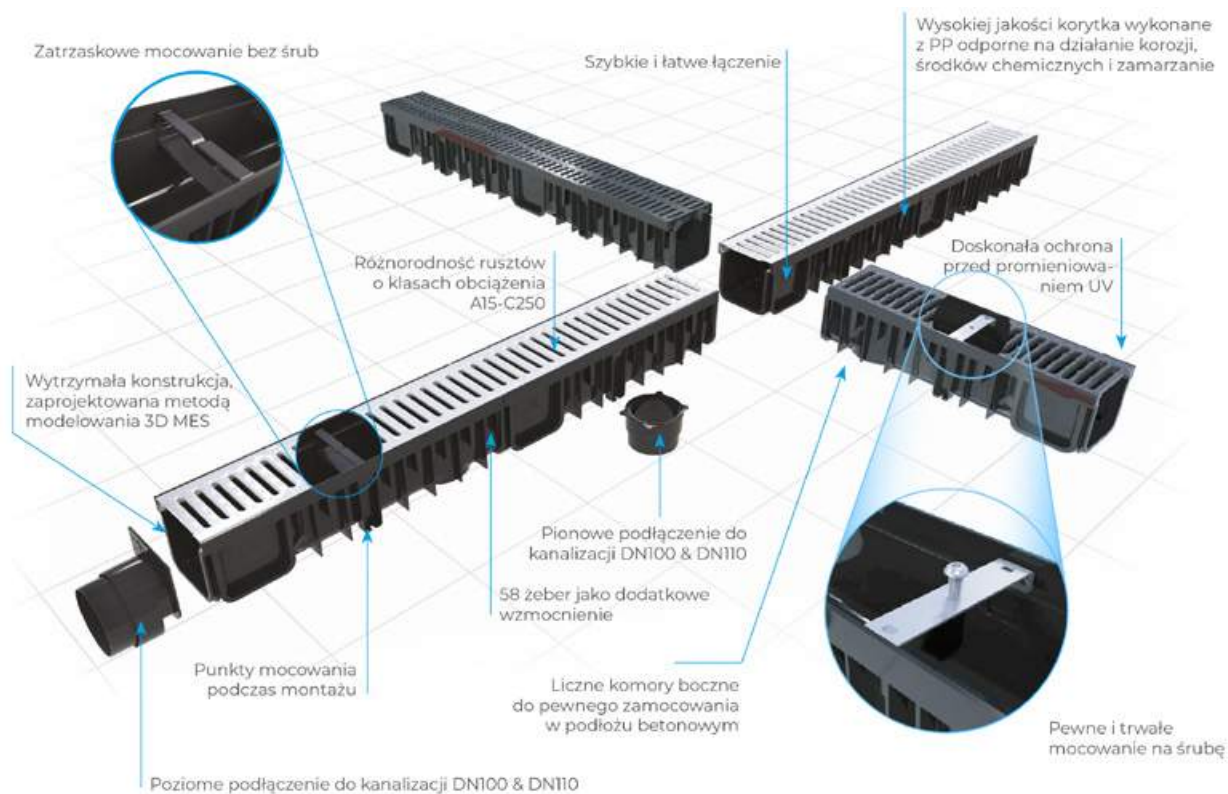



Odwodnienia liniowe		Wymiary [cm]	j.m.	Cena netto [PLN]	Cena brutto [PLN]	Ilość na palecie [szt.]	Dopuszczalne obciążenie
KORYTO DRENGAM 130/50		13x5x100 Korytko PP z kratką ze stali ocynkowanej	szt.	49,09	60,38	81	A15
KORYTO DRENGAM 130/90		13x9x100 Korytko PP z kratką ze stali ocynkowanej	szt.	54,90	67,53	54	A15
KORYTO DRENGAM PP 130/90		13x9x50 Korytko PP z kratką z polipropylenu	szt.	30,00	36,90	108	A15
KORYTO DRENGAM PP 130/50		13x5x50 Korytko PP z kratką z polipropylenu	szt.	26,00	31,98	162	A15
KORYTO DRENGAM G 130/50		13x5x50 Korytko PP z kratką żeliwną	szt.	74,00	91,02	96	B125
KORYTO DRENGAM G 130/90		13x5x50 Korytko PP z kratką żeliwną	szt.	85,00	104,55	64	B125



























































ODWODNIENIA LINIOWE

Odwodnienia liniowe		Wymiary [cm]	j.m.	Cena netto [PLN]	Cena brutto [PLN]	Ilość na palecie [szt.]	Dopuszczalne obciążenie
KOMPLET 130/50 DO DRENGAM		Komplet - dwie ścianki czołowe wraz z króćcem pionowym $\varnothing 100 / \varnothing 110$	szt.	19,10	23,49	640	-
KOMPLET I 130/90 DO DRENGAM POZIOMY		Komplet - ścianka czołowa wraz ze ścianką czołową z króćcem poziomym $\varnothing 100 / \varnothing 110$	szt.	20,90	25,71	640	-
KOMPLET II 130/90 DO DRENGAM PIONOWY		Komplet - dwie ścianki czołowe wraz z króćcem pionowym $\varnothing 100 / \varnothing 110$	szt.	20,90	25,71	640	-
ZESTAW GARAŻOWY		Trójpak - zestaw garażowy. 3 x 1 m Korytka PP z kratką ze stali ocynkowanej	szt.	209,00	257,07	20	A15
OSADNIK		Osadnik rur spustowych: 63; 90 i 100 i 110mm	szt.	46,00	56,58	100	-



























PIELĘGNACJA I UTRZYMANIE NAWIERZCHNI BRUKOWYCH

RENOVATOR NATURAL		Impregnat do płyt tarasowych i ogrodowych WET CAST oraz kamieni ściennych.	j.m.	Cena netto[PLN]	Cena brutto [PLN]
			1l	45,15	55,53
			5l	198,45	244,09
RENOVATOR OPAL		Preparat do utrzymania czystości kostki brukowej i płyt tarasowych.	j.m.	Cena netto[PLN]	Cena brutto [PLN]
			5l	69,90	85,98
RENOVATOR PUR		Preparat do usuwania wykwitów wapiennych.	j.m.	Cena netto[PLN]	Cena brutto [PLN]
			1l	25,00	30,75
			5l	79,00	97,17
RENOVATOR FLOREX		Preparat do usuwania grzybów pleśniowych, glonów, alg i porostów.	j.m.	Cena netto[PLN]	Cena brutto [PLN]
			5l	64,00	78,72
RENOVATOR COLOR-MAX		Impregnat Renovator Color-Max przeznaczony jest do renowacji i wzmocnienia kolorystycznego kostek brukowych, płyt tarasowych, ogrodzeń oraz galanterii ogrodowej.	j.m.	Cena netto[PLN]	Cena brutto [PLN]
			1l	49,00	60,27
			5l	186,00	228,78
		biały grafit szary jasny szary ciemny			

Kostki brukowe	gr. [cm]	Wymiary [cm]		Kolor	j.m.	Cena netto [PLN]	Cena brutto [PLN]	Ilość na palecie [m ²]	Waga palety [t]	Ilość warstw na palecie
CREATIV®	6	 5,4/6,4x8,3 6,4/7,4x8,3 7,4/8,4x8,3 8,4/9,4x8,3 9,4/10,4x8,3		COLOR grafit TARNÓW 	m ²	63,00	77,49	11,65	1,54	12
CREATIV®	6	 5,4/6,4x8,3 6,4/7,4x8,3 7,4/8,4x8,3 8,4/9,4x8,3 9,4/10,4x8,3		COLOR-MIX® pastelowa harmonia TARNÓW  wapień muszlowy TARNÓW  brąz kasztanowy TARNÓW 	m ²	75,00	92,25	11,65	1,54	12
CREATIV®	6	 5,4/6,4x8,3 6,4/7,4x8,3 7,4/8,4x8,3 8,4/9,4x8,3 9,4/10,4x8,3		MULTIGRAM® kokos KRZEMIENICA, FUGASÓWKA, TORUŃ, SKIERNIEWICE, TARNÓW  grano czarne KRZEMIENICA, FUGASÓWKA, TORUŃ, SKIERNIEWICE, TARNÓW	m ²	85,00	104,55	11,65	1,54	12
BABILON	6	 29,8x35,8 29,8x29,8 29,8x23,8 29,8x17,8		COLOR szary TARNÓW  czerwony TARNÓW  grafit TARNÓW 	m ²	59,00 63,00 63,00	72,57 77,49 77,49	13,6	1,80	12
BABILON	8	 29,8x35,8 29,8x29,8 29,8x23,8 29,8x17,8		COLOR-MIX® wapień muszlowy TARNÓW  wapień dewoński TARNÓW 	m ²	88,00	108,24	13,6	1,80	12
STARE MIASTO	6	 7,4x14,9 14,9x14,9 22,4x14,9		COLOR szary TARNÓW  czerwony TARNÓW  grafit TARNÓW 	m ²	62,00 66,00 66,00	76,26 81,18 81,18	13,67	1,81	12
STARE MIASTO	8	 7,4x14,9 14,9x14,9 22,4x14,9		COLOR-MIX® wapień muszlowy TARNÓW  wapień dewoński TARNÓW 	m ²	88,00	108,24	13,67	1,81	12
KOSTKA INTEGRACYJNA	8	 10x20		COLOR żółty jasny TARNÓW, KRZEMIENIC 	m ²	81,00	99,63	8,64	1,52	8
NOSTALIT®	4	 11,9x8,9 11,9x11,9 11,9x17,9		COLOR szary TARNÓW, KIELCE, KRZEMIENICA, FUGASÓWKA, RACIBÓRZ, SKIERNIEWICE, TORUŃ 	m ²	54,00	66,42	14,21	1,25	13

Kostki brukowe	gr. [cm]	Wymiary [cm]		Kolor	j.m.	Cena netto [PLN]	Cena brutto [PLN]	Ilość na palecie [m ²]	Waga palety [t]	Ilość warstw na palecie
NOSTALIT®	4	 11,9x8,9 11,9x11,9 11,9x17,9		grafit TARNÓW, KIELCE, KRZEMIENICA, FUGASÓWKA, RACIBÓRZ, SKIERNIEWICE, TORUŃ B	m ²	58,00	71,34	14,21	1,25	13
NOSTALIT®	6	 11,9x8,9 11,9x11,9 11,9x17,9		szary B TARNÓW, KIELCE, KRAKÓW, KRZEMIENICA, FUGASÓWKA, RACIBÓRZ, SKIERNIEWICE, TORUŃ, MIETKÓW	m ²	59,00	72,57	13,12	1,73	12
NOSTALIT®	6	 11,9x8,9 11,9x11,9 11,9x17,9		grafit B TARNÓW, KIELCE, KRAKÓW, KRZEMIENICA, FUGASÓWKA, RACIBÓRZ, SKIERNIEWICE, TORUŃ, MIETKÓW	m ²	63,00	77,49	13,12	1,73	12
NOSTALIT®	6	 11,9x8,9 11,9x11,9 11,9x17,9		czerwony B KRZEMIENICA, TARNÓW	m ²	63,00	77,49	13,12	1,73	12
NOSTALIT®	8	 11,9x8,9 11,9x11,9 11,9x17,9		szary B TARNÓW, KRZEMIENICA grafit B TARNÓW, KRZEMIENICA	m ²	70,00 74,00	86,10 91,02	8,8	1,549	8
HOLLAND	4	 10x20		szary grafit	m ²	54,00 58,00	66,42 71,34	14,04	1,24	13
HOLLAND faza bez fazy [SZARY GRAFIT - KRZEMIENICA]	6	 10x20		szary B czerwony B grafit B	m ²	58,00 62,00 62,00	71,34 76,26 76,26	12,96	1,68	12
HOLLAND faza bez fazy (szary)	8	 10x20		szary B czerwony B grafit B	m ²	68,00 72,00 72,00	83,64 88,56 88,56	8,64	1,52	8
HOLLAND ECO Kostki brukowe wodoprzepuszczalne	8	 10x20 Prześlakliwość [l/h/m ²] 4000		szary  czerwony  grafit 	m ²	80,00 90,00 90,00	98,40 110,70 110,70	8,64	1,42	8

Jeśli interesują Państwa produkty z lat ubiegłych lub wykończenia nawierzchni nieznajdujące się w aktualnej ofercie, należy złożyć zapytanie ofertowe u jednego z dystrybutorów firmy Bruk-Bet. Aktualna lista dystrybutorów dostępna jest na stronie internetowej: www.bruk-bet.pl/gdzie-kupic
Szczegółowe informacje o pakowaniu na danym ZP można uzyskać w DOK.

Kostki brukowe	gr. [cm]	Wymiary [cm]		Kolor	j.m.	Cena netto [PLN]	Cena brutto [PLN]	Ilość na palecie [m ²]	Waga palety [t]	Ilość warstw na palecie	
BEHATON® faza	6	 20x16,5		COLOR	szary 	m ²	58,00	71,34	13	1,72	12
					czerwony 		62,00	76,26			
					grafit 		62,00	76,26			
BEHATON® mikrofaza faza bez fazy	8	 20x16,5		COLOR	szary 	m ²	68,00	83,64	8,45	1,49	8
					czerwony 		72,00	88,56			
					grafit 		72,00	88,56			
BEHATON® BRZEGOWA faza	8	 20x16,5		COLOR	szary 	m ²	70,00	86,10	8,55	1,51	8
BEHATON® 1/2 faza	8	 10x16,5		COLOR	szary 	m ²	70,00	86,10	8	1,41	8
BEHATON® faza bez fazy	10	 20x16,5		COLOR	szary 	m ²	74,00	91,02	7,39	1,63	7
					czerwony 		78,00	95,94			
					grafit 		78,00	95,94			
BEHATON® ECO Kostki brukowe wodoprzepuszczalne	8	 20x16,5 Prześlakliwość [l/h/m ²] 4000		COLOR	szary 	m ²	80,00	98,40	8,45	1,48	8
					czerwony 		90,00	110,70			
					grafit 		90,00	110,70			

Jeśli interesują Państwa produkty z lat ubiegłych lub wykończenia nawierzchni nieznajdujące się w aktualnej ofercie, należy złożyć zapytanie ofertowe u jednego z dystrybutorów firmy Bruk-Bet. Aktualna lista dystrybutorów dostępna jest na stronie internetowej: www.bruk-bet.pl/gdzie-kupic
Szczegółowe informacje o pakowaniu na danym ZP można uzyskać w DOK.

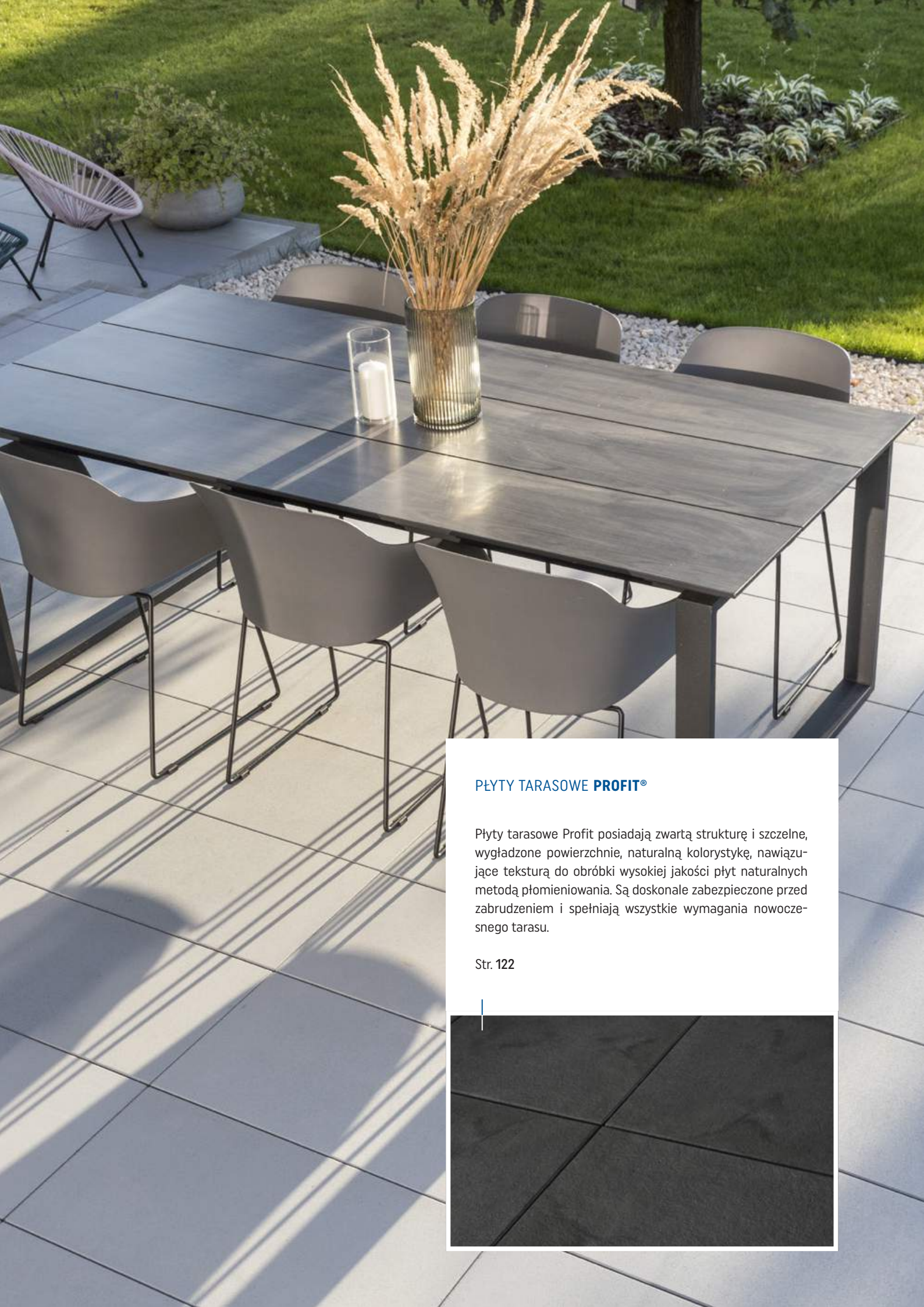

PŁYTY TARASOWE PROFIT®

Płyty tarasowe Profit posiadają zwartą strukturę i szczelne, wygładzone powierzchnie, naturalną kolorystykę, nawiązującą teksturą do obróbki wysokiej jakości płyt naturalnych metodą płomieniowania. Są doskonale zabezpieczone przed zabrudzeniem i spełniają wszystkie wymagania nowoczesnego tarasu.

Str. 122

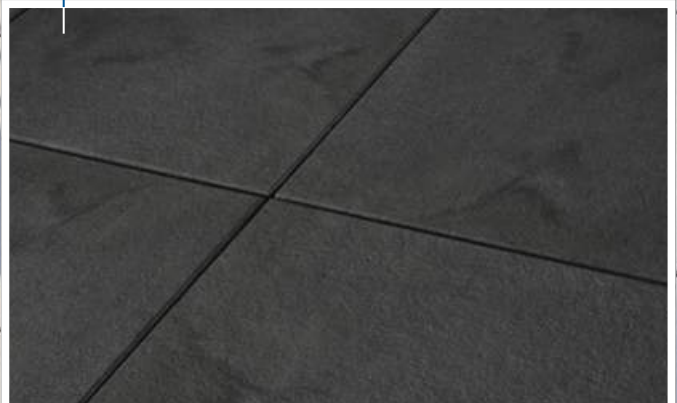

PŁYTY TARASOWE ARCHITECT®

Płyty Architect podkreślają znaczenie koloru i czystej, przejrzystej formy. Z jednej strony podkreślają prymat bryły i oryginalny design budynku, z drugiej same w sobie stanowią element ozdobny, delikatne piękno. Dzięki zwartej powierzchni z wyeksponowaniem bardzo drobnych ziarenek kruszyw szlachetnych pozwalają uzyskać ulubiony przez architektów efekt szlachetności.

Str. 118



PŁYTY B-B GEOCERAMICA®

BB GEOCERAMICA – to 1 cm płyty gresowe trwale połączone z podbudową betonową pozwalające łatwo i szybko układać je wg tradycyjnych metod, w odróżnieniu od płyt ceramicznych 2cm. Nie jest konieczna trudna i skomplikowana zabudowa w tym użycie na mokro zaprawy drenażowej oraz kleju szczepnego. Te czynności wykonane są już na etapie produkcji płyt. Dzięki wysokiej estetyce i wysokiej odporności mechanicznej gresu ceramicznego płyty te nadają się do bardzo wymagających i prestiżowych realizacji.

Str. 124

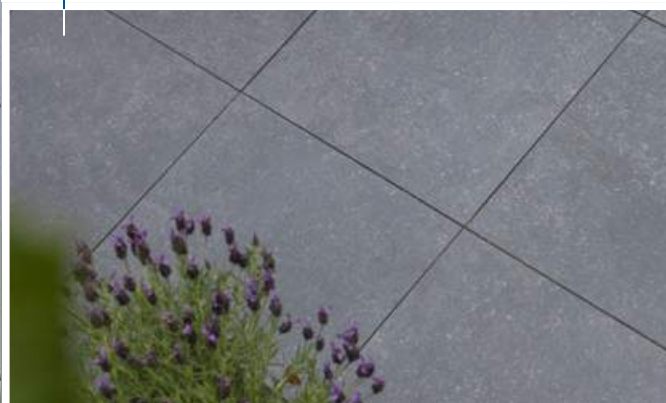

PŁYTY TARASOWE I OGRODOWE

118	Architect®
119	Maestro
120	Realit®
122	Profit
123	Romantica®
124	BB Geoceramica®
128	Keramo - płyty ceramiczne
131	Wsporniki do płyt tarasowych
132	Novator®
135	Romalit®
136	Kwarcyt®
137	Trawertyn
138	Planta
139	Finezja®
140	Deska Ogrodowa
141	Parkiet Ogrodowy
142	Drewno Ogrodowe Altus
143	Kamień Ciosany
144	Trawertyn Kwartet
144	Kavero®
144	Przełom Skalny
145	Fuga żywiczna Prestige

POLERYT
DELICATE BIAŁE

ARCHITECT®

gr. **3,8**



PŁYTY POJEDYNCZE				Ilość warstw na palecie
Wymiary [cm]*	40x80	60x60	80x80	1
Ilość na palecie [szt.]	29	29	28	
Ilość na palecie [m ²]	9,28	10,44	17,92	
Waga palety [t]	0,835	0,940	1,613	

PAKIET - 8 szt. (najmniejsza jednostka sprzedażowa)				Ilość warstw na palecie
Wymiary [cm]*	40x80	60x60	80x80	8
Ilość na palecie [szt.]	8	8	8	
Ilość na palecie [m ²]	2,56	2,88	5,12	
Waga palety [t]	0,23	0,259	0,460	

POLERYT®

Format [cm]	Cena netto [PLN]	Cena brutto [PLN]	
40x80	185,00	227,55	
60x60	175,00	215,25	
80x80	195,00	239,85	
TARNÓW			

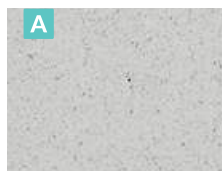

delicate białe
[Y40]



delicate szare
[Y49]



delicate szare jasne
[Y43]

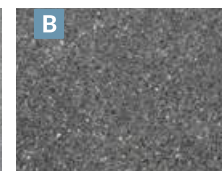

delicate stalowe
[Y47]

Produkt sprzedawany na palecie bezzwrotnej. Cena palety: 1 zł netto.

*Wymiar nominalny płyty jest o 3 mm mniejszy

POLERYT
SELECTO BIAŁO-SZARO-GRANITOWE

MAESTRO

gr. **3,8**



PŁYTY POJEDYNCZE				Ilość warstw na palecie
Wymiary [cm]*	40x80	60x60	80x80	1
Ilość na palecie [szt.]	29	29	28	
Ilość na palecie [m ²]	9,28	10,44	17,92	
Waga palety [t]	0,835	0,940	1,613	

PAKIET - 8 szt. (najmniejsza jednostka sprzedażowa)				Ilość warstw na palecie
Wymiary [cm]*	40x80	60x60	80x80	8
Ilość na palecie [szt.]	8	8	8	
Ilość na palecie [m ²]	2,56	2,88	5,12	
Waga palety [t]	0,23	0,259	0,460	

POLERYT®

Format [cm]	Cena netto [PLN]	Cena brutto [PLN]	
40x80	185,00	227,55	
60x60	175,00	215,25	
80x80	195,00	239,85	
TARNÓW			



selecto
biało-szaro-granitowe
[Y15]



selecto szare jasne
[Y06]

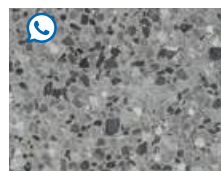

selecto szaro-stalowe
[Y13]

Produkt sprzedawany na palecie bezzwrotnej. Cena palety: 1 zł netto.

*Wymiar nominalny płyt jest o 3 mm mniejszy

*Opis techniczny powierzchni PRESTIGE znajduje się w warunkach gwarancji na str. 197-198



POLERYT
GRANIT SZARY JASNY

REALIT[®]



gr. **3,8**



PŁYTY POJEDYNCZE				Ilość warstw na palecie
Wymiary [cm]*	40x80	60x60	80x80	1
Ilość na palecie [szt.]	29	29	28	
Ilość na palecie [m ²]	9,28	10,44	17,92	
Waga palety [t]	0,835	0,940	1,613	

PAKIET - 8 szt. (najmniejsza jednostka sprzedażowa)				Ilość warstw na palecie
Wymiary [cm]*	40x80	60x60	80x80	8
Ilość na palecie [szt.]	8	8	8	
Ilość na palecie [m ²]	2,56	2,88	5,12	
Waga palety [t]	0,23	0,259	0,460	

TERAZZO[®]

Format [cm]	Cena netto [PLN]	Cena brutto [PLN]	
40x80	185,00	227,55	
60x60	175,00	215,25	
80x80	195,00	239,85	
 TARNÓW			



granit jasny [T08]



granitoid [T00]



granit szary jasny [T03]



granit szary [Y09]



granit stalowy [T07]

Produkt sprzedawany na palecie bezzwrotnej. Cena palety: 1 zł netto.

*Wymiar nominalny płyt jest o 3 mm mniejszy

*Opis techniczny powierzchni PRESTIGE znajduje się w warunkach gwarancji na str. 197-198

REALIT®

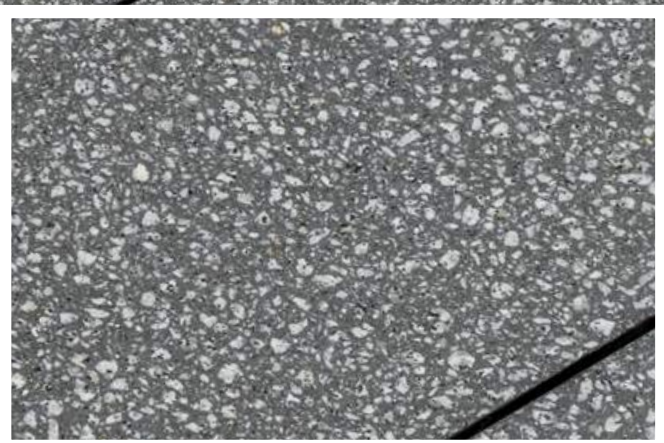

POLERYT
GRANIT STALOWY



PŁYTY POJEDYNCZE				Ilość warstw na palecie
Wymiary [cm]*	40x80	60x60	80x80	1
Ilość na palecie [szt.]	29	29	28	
Ilość na palecie [m ²]	9,28	10,44	17,92	
Waga palety [t]	0,835	0,940	1,613	

PAKIET - 8 szt. (najmniejsza jednostka sprzedażowa)				Ilość warstw na palecie
Wymiary [cm]*	40x80	60x60	80x80	8
Ilość na palecie [szt.]	8	8	8	
Ilość na palecie [m ²]	2,56	2,88	5,12	
Waga palety [t]	0,23	0,259	0,460	

POLERYT®

Format [cm]	Cena netto [PLN]	Cena brutto [PLN]	
40x80	185,00	227,55	
60x60	175,00	215,25	
80x80	195,00	239,85	
 TARNÓW			



granit jasny [Y08]



granitoid [Y00]



granit szary jasny [Y03]

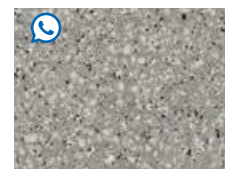

granit szary [Y09]

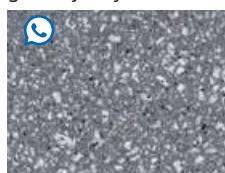

granit stalowy [Y07]

Produkt sprzedawany na palecie bezzwrotnej. Cena palety: 1 zł netto.

*Wymiar nominalny płyt jest o 3 mm mniejszy

*Opis techniczny powierzchni PRESTIGE znajduje się w warunkach gwarancji na str. 197-198

PROFIT®

COLOR-MIX®
DOLOMIT SZARY JASNY



PŁYTY POJEDYNCZE				Ilość warstw na palecie
Wymiary [cm]*	40x80	60x60	80x80	1
Ilość na palecie [szt.]	27	27	26	
Ilość na palecie [m ²]	8,64	9,72	16,64	
Waga palety [t]	0,778	0,875	1,498	

PAKIET - 8 szt. (najmniejsza jednostka sprzedażowa)				Ilość warstw na palecie
Wymiary [cm]*	40x80	60x60	80x80	8
Ilość na palecie [szt.]	8	8	8	
Ilość na palecie [m ²]	2,56	2,88	5,12	
Waga palety [t]	0,23	0,259	0,294	

COLOR-MIX®

Format [cm]	Cena netto [PLN]	Cena brutto [PLN]	
40x80	135,00	166,05	
60x60	125,00	153,75	
80x80	145,00	178,35	
TARNÓW			



dolomit orzechowy jasny



dolomit szary jasny



dolomit szary ciemny

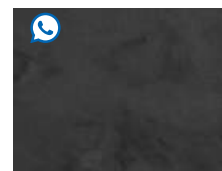

dolomit stalowy

Produkt sprzedawany na palecie bezzwrotnej. Cena palety: 1 zł netto.

*Wymiar nominalny płyt jest o 3 mm mniejszy

Wahanie kolorystyki betonowych płyt tarasowych w trakcie użytkowania jest zjawiskiem naturalnym, które może wystąpić podczas okresu eksploatacji płyt pod wpływem czynników atmosferycznych. Jest to proces naturalny i wynika z fizykochemicznych procesów podczas dojrzewania betonu oraz lokalnych warunków środowiskowych w jakich płyty są użytkowane. Zaleca się regularną impregnację płyt preparatem Renovator Lamino.

*Opis techniczny powierzchni PRESTIGE znajduje się w warunkach gwarancji na str. 197-198

www.bruk-bet.pl

COLOR-MIX®
DOLOMIT JASNOKREMOWY

ROMANTICA®



PŁYTY POJEDYNCZE				Ilość warstw na palecie
Wymiary [cm]*	40x80	60x60	80x80	1
Ilość na palecie [szt.]	27	27	26	
Ilość na palecie [m²]	8,64	9,72	16,64	
Waga palety [t]	0,778	0,875	1,498	

PAKIET - 8 szt. (najmniejsza jednostka sprzedażowa)				Ilość warstw na palecie
Wymiary [cm]*	40x80	60x60	80x80	8
Ilość na palecie [szt.]	8	8	8	
Ilość na palecie [m²]	2,56	2,88	5,12	
Waga palety [t]	0,23	0,259	0,294	

COLOR-MIX®

Format [cm]	Cena netto [PLN]	Cena brutto [PLN]	
40x80	135,00	166,05	
60x60	125,00	153,75	
80x80	145,00	178,35	
TARNÓW			



dolomit jasnokremowy



dolomit szary jasny



dolomit szary ciemny

Produkt sprzedawany na palecie bezzwrotnej. Cena palety: 1 zł netto.

*Wymiar nominalny płyt jest o 3 mm mniejszy

Wahanie kolorystyki betonowych płyt tarasowych w trakcie użytkowania jest zjawiskiem naturalnym, które może wystąpić podczas okresu eksploatacji płyt pod wpływem czynników atmosferycznych. Jest to proces naturalny i wynika z fizykochemicznych procesów podczas dojrzewania betonu oraz lokalnych warunków środowiskowych w jakich płyty są użytkowane. Zaleca się regularną impregnację płyt preparatem Renovator Lamino.

*Opis techniczny powierzchni PRESTIGE znajduje się w warunkach gwarancji na str. 197-198

B-B GEOCERAMICA®

GEOCERAMIKA
SANDY BEACH

10 Lat
GWARANCJI

gr. **4**



PŁYTY POJEDYNCZE			
Wymiary [cm]	100x100	80x80	60x60
Grubość [cm]	4	4	4
Ilość na palecie [szt]	15	15	28
Ilość na palecie [m ²]	15	9,6	10,08
Waga szt. [kg]	87,5	56,2	31,5

szt.

Pakiem sprzedażowym
jest sztuka



Konfekcja
100 zł netto
(każda rozpakowana paleta)

GEOCERAMICA® - IPANEMA

Format [cm]	Grubość [cm]	Cena netto [PLN]	Cena brutto [PLN]
60x60	4	186,18	229,00
80x80	4		

m²



stormy grey



sandy beach

GEOCERAMICA® - SURFACE

Format [cm]	Grubość [cm]	Cena netto [PLN]	Cena brutto [PLN]
60x60	4	186,18	229,00

m²

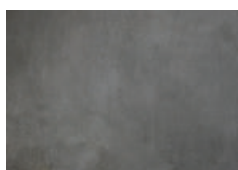

mid grey



cool grey



light sand



clay

GEOCERAMICA® - SURFACE

Format [cm]	Grubość [cm]	Cena netto [PLN]	Cena brutto [PLN]
100x100	4	267,48	329,00

m²

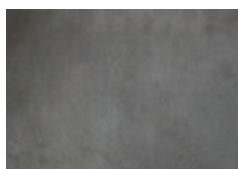

mid grey



B-B GEOCERAMICA®

PATCH PLUS
GREY

gr. 4



gr. 6



PŁYTY POJEDYNCZE						
Wymiary [cm]	90x90	80x80	60x60	60x60	80x40	60x30
Grubość [cm]	4	4	4	6	4	4
Ilość na palecie [szt]	15	15	28	19	30	56
Ilość na palecie [m ²]	12.15	9.6	10.08	6.84	9.6	10.08
Waga szt. [kg]	70.9	56.2	31.5	48	28,10	15.75



Pakiem sprzedażowym jest sztuka



Konfekcja 100 zł netto (każda rozpakowana paleta)

GEOCERAMICA® - PATCH PLUS

Format [cm]	Grubość [cm]	Cena netto [PLN]	Cena brutto [PLN]
60x60	4	226,83	279,00
90x90	4	283,74	349,00

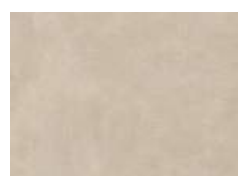

beige



grey



black

GEOCERAMICA® - FIORDI

Format [cm]	Grubość [cm]	Cena netto [PLN]	Cena brutto [PLN]
60x60	4	234,96	289,00



fumo



grigio

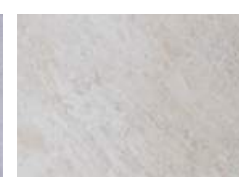

sand

GEOCERAMICA® - FIORDI

Format [cm]	Grubość [cm]	Cena netto [PLN]	Cena brutto [PLN]
60x30	4	234,96	289,00
80x40	4	275,61	339,00
80x80	4	275,61	339,00
60x60	6	243,09	299,00



fumo

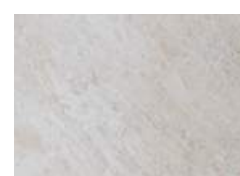

sand

B-B GEOCERAMICA®

IMPASTO
GRIGIO

10 Lat
GWARANCJI

gr. 4



gr. 6



N

PŁYTY POJEDYNCZE						
Wymiary [cm]	80x80	60x60	60x60	80x40	60x30	60x120
Grubość [cm]	4	4	6	4	4	4
Ilość na palecie [szt]	15	28	19	30	56	15
Ilość na palecie [m ²]	9.6	10.08	6.84	9.6	10.08	10.8
Waga szt. [kg]	56.2	31.5	48	28,10	15.75	63

szt. Pakietem sprzedażowym jest sztuka

Konfekcja 100 zł netto (każda rozpakowana paleta)

GEOCERAMICA® - FLOW

Format [cm]	Grubość [cm]	Cena netto [PLN]	Cena brutto [PLN]
60x60	4	226,83	279,00
60x30	4		
80x80	4	275,61	339,00



taupe



smoke



black

GEOCERAMICA® - IMPASTO

Format [cm]	Grubość [cm]	Cena netto [PLN]	Cena brutto [PLN]
60x60	4	234,96	289,00
60x60	6		
60x30	4	234,96	289,00
60x120	4	300,00	369,00
80x40	4	275,61	339,00



grigio



negro

GEOCERAMICA® - IMPASTO

Format [cm]	Grubość [cm]	Cena netto [PLN]	Cena brutto [PLN]
80x80	4	275,61	339,00



grigio



negro



grigio decor



10 Lat
GWARANCJI

B-B GEOCERAMICA®

FIORDI
SAND

gr. 4



gr. 6



PEŁTY POJEDYNCZE

Wymiary [cm]	100x100	80x80	80x80	30x120
Grubość [cm]	4	6	4	4
Ilość na palecie [szt]	15	15	15	30
Ilość na palecie [m ²]	15	9.6	9.6	10.8
Waga szt. [kg]	87.5	56.2	56.2	31.5



Pakiem sprzedażowym
jest sztuka



Konfekcja
100 zł netto
(każda rozpakowana paleta)

GEOCERAMICA® - IMPASTO

Format [cm]	Grubość [cm]	Cena netto [PLN]	Cena brutto [PLN]
80x80	6	283,74	349,00
100x100	4	300,00	369,00

m²



grigio

GEOCERAMICA® - FACEWOOD

Format [cm]	Grubość [cm]	Cena netto [PLN]	Cena brutto [PLN]
30x120	4	308,13	379,00

m²



miele



natural

ASORTYMENT UZUPEŁNIAJĄCY

PEŁTY SCHODOWE KĄTOWE

Wymiary [cm]	60x30x15	60x60x15	80x40x15	100x100x15	80x80x15	90x90x15	90x45x15
Cena	Ceny ustalane indywidualne						

STOPNIE BLOKOWE

Wymiary [cm]	60/30/15	90/45/15	100/33/15
Cena	Ceny ustalane indywidualne		

PŁYTY CERAMICZNE KERAMO

KERAMO FACTURE
DUST

gr. **2**



PŁYTY POJEDYNCZE	Wymiar palety [cm]	Waga palety [kg]	Paleta [m ²]	Paczka [m ²]
KERAMO CONCRETO 60x60	80x120	1,060	23,04	0,72
KERAMO TERRA 60x60	80x120	1,072	23,04	0,72
KERAMO STONE 45x90	94x120	0,885	19,44	0,81



Pakiem sprzedażowym
jest paczka

KERAMO CONCRETO (STRUKTURA BETONU)

Format [cm]	Grubość [cm]		Cena netto [PLN]	Cena brutto [PLN]
60x60	2	m ²	113,01	139,00



light grey



grey

KERAMO TERRA (STRUKTURA BETONU)

Format [cm]	Grubość [cm]		Cena netto [PLN]	Cena brutto [PLN]
60x60	2	m ²	137,40	169,00



anthracite

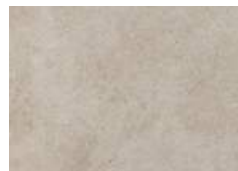

light grey

KERAMO STONE (STRUKTURA KAMIENIA)

Format [cm]	Grubość [cm]		Cena netto [PLN]	Cena brutto [PLN]
45x90	2	m ²	159,35	196,00



grey

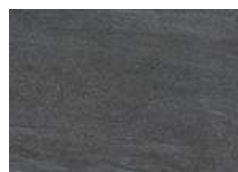

anthracite



ivory

PLYTY POJEDYNCZE	Wymiar palety [cm]	Waga palety [kg]	Paleta [m ²]	Paczka [m ²]
KERAMO FACTURE 60x120	80x120	1,050	21,30	0,71
KERAMO WOOD 40x120	80x120	1,120	23,04	0,48
KERAMO SOFT 60x60	80x120	0,990	21,60	0,72
KERAMO SOFT 60x120	80x120	1,048	23,04	0,72
KERAMO URBAN 60x60	80x120	0,990	21,60	0,72
KERAMO URBAN 60x120	80x120	1,048	23,04	0,72
KERAMO URBAN 100x100	103x103	1,092	24,00	1,00

KERAMO FACTURE (STRUKTURA BETONU)

Format [cm]	Grubość [cm]		Cena netto [PLN]	Cena brutto [PLN]
60x120	2	m ²	159,35	196,00



gallery

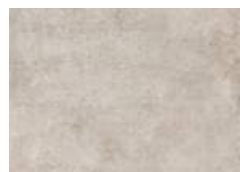

desert

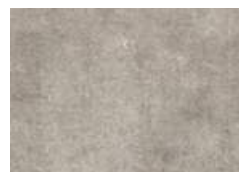

dust

KERAMO WOOD (STRUKTURA DREWNA)

Format [cm]	Grubość [cm]		Cena netto [PLN]	Cena brutto [PLN]
40x120	2	m ²	169,92	209,00



wood teak



wood brown

KERAMO SOFT (STRUKTURA BETONU)

Format [cm]	Grubość [cm]		Cena netto [PLN]	Cena brutto [PLN]
60x60	2	m ²	210,57	259,00



white



brown



iron

Format [cm]	Grubość [cm]		Cena netto [PLN]	Cena brutto [PLN]
60x120	2	m ²	234,96	289,00

KERAMO URBAN (STRUKTURA BETONU)

Format [cm]	Grubość [cm]		Cena netto [PLN]	Cena brutto [PLN]
60x60	2	m ²	210,57	259,00

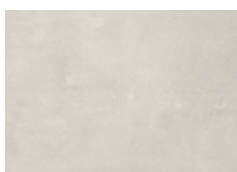

urban white



urban sand



urban ivory

Format [cm]	Grubość [cm]		Cena netto [PLN]	Cena brutto [PLN]
60x120	2	m ²	234,96	289,00



urban gray

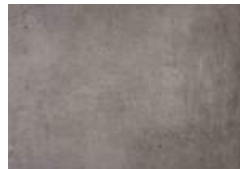

urban dove



urban anthracite

KERAMO URBAN (STRUKTURA BETONU)

Format [cm]	Grubość [cm]		Cena netto [PLN]	Cena brutto [PLN]
100x100	2	m ²	267,48	329,00



urban ivory



urban gray



urban anthracite

PŁYTY CERAMICZNE KERAMO

KERAMO ROYA
WHITE

gr. **2**



PŁYTY POJEDYNCZE	Wymiar palety [cm]	Waga palety [kg]	Paleta [m ²]	Paczka [m ²]
KERAMO ROYAL 60x60	80x120	0,990	21,60	0,72
KERAMO ROYAL 60x120	80x120	1,048	23,04	0,72
KERAMO ROYAL 100x100	103x103	1,092	24,00	1,00



Pakiem sprzedażowym
jest paczka

KERAMO ROYAL (STRUKTURA KAMIENIA)

Format [cm]	Grubość [cm]		Cena netto [PLN]	Cena brutto [PLN]
60x60	2	m ²	210,57	259,00



white

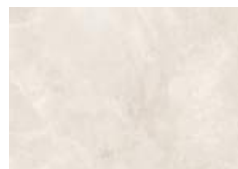

beige



grey

Format [cm]	Grubość [cm]		Cena netto [PLN]	Cena brutto [PLN]
60x120	2	m ²	234,96	289,00

Format [cm]	Grubość [cm]		Cena netto [PLN]	Cena brutto [PLN]
100x100	2	m ²	267,48	329,00



brown











black

W przypadku zabudowy nawierzchni na płycie żelbetowej tarasu lub balkonu, płyty posadzkowe mogą być układane przy zastosowaniu wsporników dystansowych. Systemowe wsporniki płytowe Bruk-Bet dostępne są w wersji regulowanej wysokości, ułatwiające dokładne wypoziomowanie płyt lub płaskie o stałej wysokości. Elementem uzupełniającym są elastyczne podkładki wyrównawcze, zwiększające stabilność i wyciszenie nawierzchni.

Krzyżyki dystansowe na wspornikach zapewniają uzyskanie równej szerokości spoiny pomiędzy płytami. Przy płytach skrajnych, krzyżyki należy odpowiednio odciąć umożliwiając całkowite wsunięcie wsporników pod płyty. Płyty kolejno układamy pasami, kontrolując stabilność podparcia i poziom nawierzchni.



WSPORNIKI DO PŁYT TARASOWYCH

	Wspornik 8 mm	Cena netto [PLN]	5,50	Karton		Wspornik 35 mm	Cena netto [PLN]	6,60	Karton
		Cena brutto [PLN]	6,77	100			Cena brutto [PLN]	8,12	60
	Wspornik regulowany 40-67 mm	Cena netto [PLN]	7,25	Karton		Wspornik regulowany 60-90 mm	Cena netto [PLN]	7,60	Karton
		Cena brutto [PLN]	8,92	120			Cena brutto [PLN]	9,35	60
	Wspornik regulowany 90-150 mm	Cena netto [PLN]	13,95	Karton		Wspornik regulowany 150-260 mm	Cena netto [PLN]	19,40	Karton
		Cena brutto [PLN]	17,16	60			Cena brutto [PLN]	23,86	48
	Podkładka amortyzująco-wyrównująca	Cena netto [PLN]	2,60	Karton		Krzyżyki do układania płyt tarasowych [fuga 3 mm]	Cena netto [PLN]	0,90	
		Cena brutto [PLN]	3,20	100			Cena brutto [PLN]	1,11	



RUSTICAL® MELANŻ
PORFIR KREMOWO-BEŻOWY

NOVATOR®

gr. 4

gr. 5



PŁYTY POJEDYNCZE				
Wymiary [cm]	30x60	60x60	40x80	100x100
Grubość [cm]	4	4	4	5
Ilość na palecie [m ²]	6.48	4.32	5.76	5
Waga palety [t]	0.59	0.41	0.54	0.57
Ilość warstw na palecie	6	6	6	5

NATURYT®

Format [cm]	Gr. [cm]		Cena netto [PLN]	Cena brutto [PLN]	
30x60	4	m ²	165,00	202,95	
60x60	4		175,00	215,25	
40x80	4		185,00	227,55	
100x100	5		205,00	252,15	
			TARNÓW		

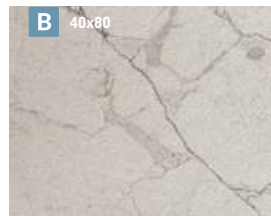

marmur biały

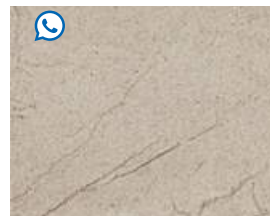

marmur kremowy jasny



marmur kremowy



trawertyn kremowy jasny



piaskowiec jasny



piaskowiec szary



marmur beżowy



marmur szaro-beżowy



piaskowiec szary



marmur szaro-bordowy



marmur szary



deska brąz ciemny



marmur brąz ciemny



marmur szaro-stalowy



deska szaro-stalowa



marmur szary-ciemny



piaskowiec stalowy

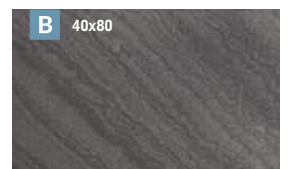

kwarcyt stalowy

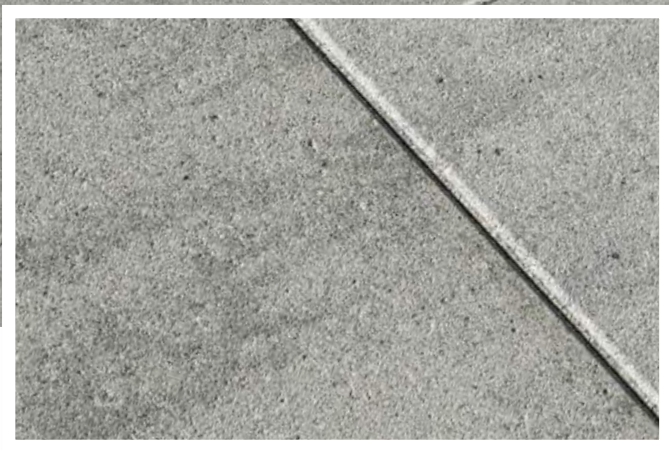
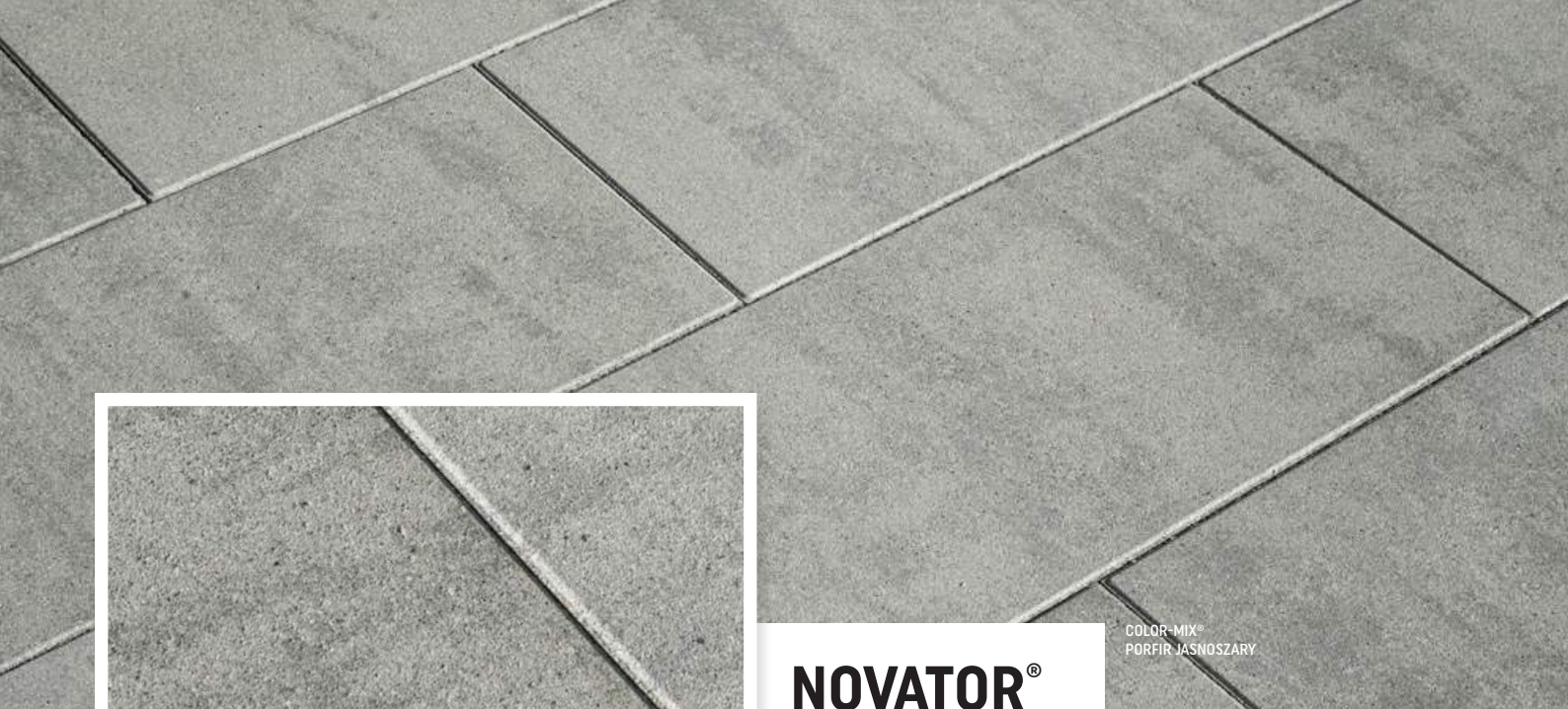

COLOR-MIX®
PORFIR JASNO SZARY

NOVATOR®

gr. 4

gr. 5



MELANŻ

Format [cm]	Gr. [cm]		Cena netto [PLN]	Cena brutto [PLN]	
30x60	4	m ²	95,00	116,85	
60x60	4		105,00	129,15	
40x80	4		105,00	129,15	
100x100	5		120,00	147,60	
TARNÓW					



kalcyt jasnoszary



kalcyt kremowo-beżowy

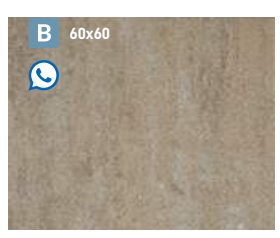

kalcyt ochra

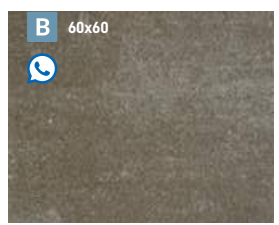

kalcyt brązowy



kalcyt szaro-stalowy



kalcyt stalowo-grafitowy

RUSTICAL® MELANŻ

Format [cm]	Gr. [cm]		Cena netto [PLN]	Cena brutto [PLN]	
30x60	4	m ²	110,00	135,30	
60x60	4		120,00	147,60	
40x80	4		120,00	147,60	
100x100	5		135,00	166,05	
TARNÓW					

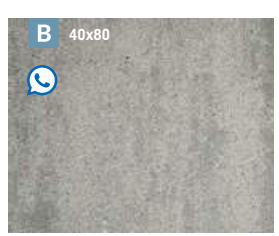

porfir jasnoszary

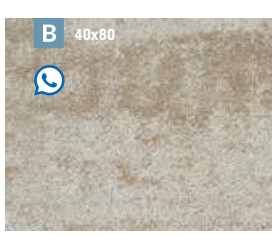

porfir kremowo-beżowy

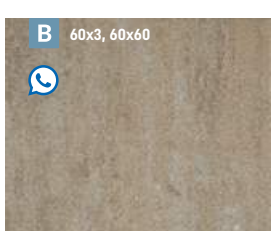

porfir ochra

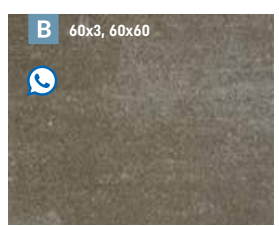

porfir brązowy



porfir szaro-stalowy

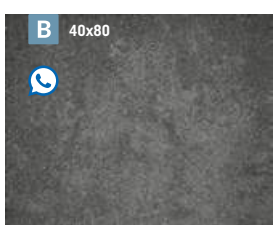

porfir stalowo-grafitowy



COLOR-MIX®
WAPIEŃ DEWOŃSKI

NOVATOR®

gr. **5**



PŁYTY POJEDYNCZE		ilość warstw na palecie
Wymiary [cm]	30x60	8
Ilość na palecie [m ²]	8,64	
Waga palety [t]	0,950	

COLOR-MIX®

	Cena netto [PLN]	Cena brutto [PLN]	
m ²	84,00	103,32	
	SKIERNIEWICE, TARNÓW, FUGASÓWKA, KRZEMIENICA		



pastelowa harmonia



wapień muszlowy



wapień szary



wapień dewoński



COLOR-MIX®
WAPIEŃ DEWOŃSKI



ROMALIT®

gr. **5,5**



ZESTAW KOSTEK					Ilość na palecie [m²]	Waga palety [t]	Ilość warstw na palecie
Wymiary [cm]	67,5x45	45x45	45x22,5	22,5x22,5	8,08	0,978	8
Szt./warstwa	1	2	2	2			

COLOR-MIX®

	Cena netto [PLN]	Cena brutto [PLN]	
m²	86,50	106,40	
 KRZEMIENICA			



wapień muszlowy



wapień dewoński



WET CAST
STALOWY



KWARCYT®

gr. 4



PŁYTY POJEDYNCZE				
Wymiary [cm]	90x90	90x60	30x90	60x60
Ilość na palecie [szt.]	18	18	36	36
Ilość na palecie [m ²]	14,58	9,72	9,72	12,96
Waga palety [t]	1,284	0,857	0,856	1,141

WET CAST

Format [cm]	Cena netto [PLN]	Cena brutto [PLN]	
90x90	168,00	206,64	
60x90	112,00	137,76	
60x60	74,00	91,02	
30x90	56,00	68,88	
 NIECIECZA			



piaskowo-beżowy

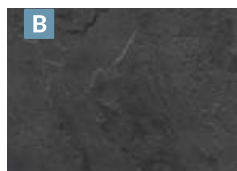

stalowy



TRAWERTYN

WET CAST
BIAŁY

gr. 4



PŁYTY POJEDYNCZE							
Wymiary [cm]	90x90	45x90	22,5x90	90x60	60x60	30x60	45x45
Ilość na palecie [szt.]	18	36	54	18	36	72	36
Ilość na palecie [m ²]	14,58	14,58	10,93	9,72	12,96	12,96	7,29
Waga palety [t]	1,284	1,284	0,963	0,856	1,142	1,141	0,642

WET CAST

Format [cm]		Cena netto [PLN]	Cena brutto [PLN]	
90x90	B	168,00	206,64	
45x90	B	84,00	103,32	
90x60	B	112,00	137,76	
60x60	B	74,00	91,02	
30x60	B	37,00	45,51	
45x45	B	41,00	50,43	
22,5x90	B	41,00	50,43	



biały



szary ciemny



Podczas montażu płyt w kolorze białym należy unikać przypadkowego zabrudzenia powierzchni płyt oraz zaleca się wykonanie impregnacji płyt przed zabudową lub zaraz po ułożeniu nawierzchni. Do impregnacji polecamy impregnat Renovator Natural firmy Bruk-Bet.



COLOR-MIX®
WAPIEŃ MUSZLOWY

PLANTA

gr. **6**



PŁYTY POJEDYNCZE		Ilość na palecie [m²]	Waga palety [t]	Ilość warstw na palecie
Wymiary [cm]	120x100	7,2	0,95	6
Szt./warstwa	6			

COLOR-MIX®

	Cena netto [PLN]	Cena brutto [PLN]	
m²	110,00	135,30	
	TARNÓW		



wapień muszlowy



wapień dewoński

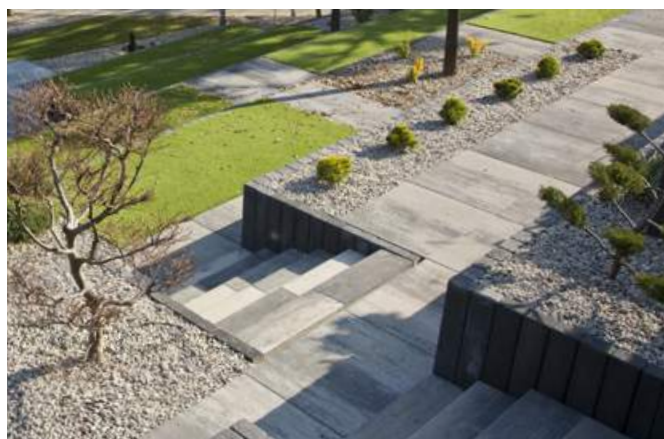

COLOR-MIX - WAPIEŃ DEWOŃSKI



COLOR-MIX®
PASTELOWA HARMONIA

FINEZJA®

gr. **6**



ZESTAW PŁYT					Ilość na palecie [m ²]	Ilość warstw na palecie
Wymiary [cm]	64x48	32x48	32x32	32x16	8,6	8
szt./pakiet	1	2	3	3		
Waga palety [t]	1,135					

COLOR-MIX®

	Cena netto [PLN]	Cena brutto [PLN]	
m ²	77,50	95,33	
	TARNÓW		



pastelowa harmonia



wapień muszlowy

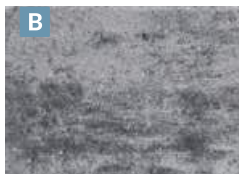

wapień dewoński



COLOR-MIX - WAPIEŃ MUSZLOWY

DESKA OGRODOWA

WET CAST
BIAŁY

gr. 3,5

gr. 4



PŁYTY POJEDYNCZE						
Wymiary [cm]	120x30	90x30	60x30	120x22,5	90x22,5	67,5x22,5
Ilość na palecie [szt.]	36	36	72	36	54	72
Ilość na palecie [m²]	12,96	9,72	12,96	9,72	10,94	10,94
Waga palety [t]	1,170	0,882	1,152	0,878	0,972	0,864

WET CAST

gr. 4 cm			
Format [cm]		Cena netto [PLN]	Cena brutto [PLN]
120x30	B	74,00	91,02
90x30	B	56,00	68,88
60x30	B szt.	37,00	45,51
120x22,5	B	56,00	68,88
90x22,5	B	41,00	50,43
NIECIECZA			



biały



brąz jasny



stalowy

gr. 3,5 cm			
Format [cm]		Cena netto [PLN]	Cena brutto [PLN]
67,5x22,5	B szt.	32,00	39,36
NIECIECZA			

i Podczas montażu płyt w kolorze białym należy unikać przypadkowego zabrudzenia powierzchni płyt oraz zaleca się wykonanie impregnacji płyt przed zabudową lub zaraz po ułożeniu nawierzchni. Do impregnacji polecamy impregnat Renovator Natural firmy Bruk-Bet.

PARKIET OGRODOWY

WET CAST
BRAZ JASNY

gr. 3,5

gr. 4



PŁYTY POJEDYNCZE		
Wymiary [cm]	45x45	60x60
Ilość na palecie [szt.]	40	36
Ilość na palecie [m ²]	8,1	12,96
Waga palety [t]	0,720	1,152

WET CAST

45x45 gr. 3,5 cm	B szt.	Cena netto [PLN] 41,00	Cena brutto [PLN] 50,43	
NIECIECZA				
PARKIET OGRODOWY: PROSTY, SKOŚNY, KWADRATY				



brąz jasny

60x60 gr. 4 cm	B szt.	Cena netto [PLN] 69,00	Cena brutto [PLN] 84,87	
NIECIECZA				
PARKIET OGRODOWY: PROSTY, SKOŚNY				

Parkiet ogrodowy prosty

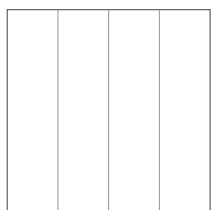

60x60

Parkiet ogrodowy skośny

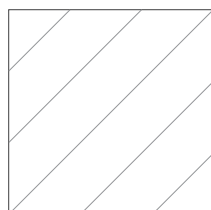

60x60

Parkiet ogrodowy mozaika

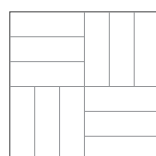

45x45

Parkiet ogrodowy prosty

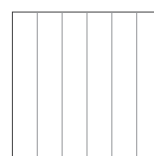

45x45

Parkiet ogrodowy skośny

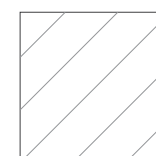

45x45



WET CAST
BRĄZ PATYNA

DREWNO OGRODOWE ALTUS

gr. 4

ZESTAW PŁYT - PAKIET			Ilość na palecie [pakietów]
Wymiary [cm]	67,5x22,5	22,5x22,5	
szt./pakiet	26	26	
Waga palety [t]	0,832		

PŁYTY POJEDYNCZE							
Wymiary [cm]	90x22,5	67,5x22,5	45x22,5	22,5x22,5	45x45	Płyta deptakowa Ø 30-40	Minipalisada 45x22,5x5x4
Ilość na palecie [szt.]	48	72	72	240	36	60	36
Ilość na palecie [m²]	9,72	10,94	7,29	12,15	7,29	-	-
Waga palety [t]	0,768	0,88	0,66	0,96	0,596	0,75	0,335

WET CAST

Pakiet [ok. 5,27 m²]	B m²	Cena netto [PLN]	Cena brutto [PLN]	
		219,00	269,37	
NIECIECZA				



brąz patyna

PŁYTY POJEDYNCZE

Format [cm]	Cena netto [PLN]	Cena brutto [PLN]	
90x22,5 B	41,00	50,43	
67,5x22,5 B	33,00	40,59	
45x22,5 B	23,00	28,29	
22,5x22,5 B szt.	11,00	13,53	
45x45 B	44,00	54,12	
Płyta deptakowa Ø 30-40 B	28,00	34,44	
Minipalisada B	28,00	34,44	
NIECIECZA			

WET CAST
PIASEK PUSTYNI

KAMIEŃ CIOSANY

gr. 4



ZESTAW PŁYT - PAKIET 1				Ilość na palecie [pakietów]	
Wymiary [cm]	59,2x59,2	44,2x59,2	29,2x59,2		4
szt./pakiet	4	4	2		
Waga palety [t]	1,04				

ZESTAW PŁYT - PAKIET 2				Ilość na palecie [pakietów]	
Wymiary [cm]	60x45	45x45	30x45		6
szt./pakiet	2	4	2		
Waga palety [t]	0,86				

PŁYTY POJEDYNCZE								
Wymiary [cm]	59,2x59,2	44,2x59,2	29,2x59,2	29,2x29,2	44,2x44,2	Płyta deptakowa Ø 45-60	Koło Ø 240	Koło Ø 330
Ilość na palecie [szt.]	36	36	72	144	36	36	1	1
Ilość na palecie [m ²]	12,62	9,42	12,45	12,28	7,03	-	-	-
Waga palety [t]	1,08	0,792	1,008	1,152	0,612	0,580	0,360	0,685

WET CAST

	Cena netto [PLN]	Cena brutto [PLN]
Pakiet 1 [ok. 3,25 m ²]	166,00	204,18
Pakiet 2 [ok. 1,62 m ²]	166,00	204,18



piasek pustyni

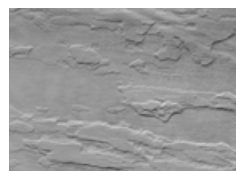

kamienna szarość

PŁYTY POJEDYNCZE

Format [cm]	Cena netto [PLN]	Cena brutto [PLN]
59,2x59,2	54,00	66,42
44,2x59,2	41,00	50,43
29,2x59,2	27,00	33,21
29,2x29,2	15,00	18,45
44,2x44,2	33,00	40,59
Płyta deptakowa Ø 45-60	49,00	60,27

KOŁO

Format [cm]	Cena netto [PLN]	Cena brutto [PLN]
Koło Ø 240	965,00	1 186,95
Koło Ø 330	1540,00	1 894,20

TRAWERTYN KWARTET	gr. 3,5			Wymiary [cm]	21,7x21,7	44,2x21,7	44,2x44,2	66,7x44,2	Ilość na palecie	Waga palety [t]
Pakiet [ok. 0,91 m ²]				szt./warstwa	2	1	2	1	10 pakietów	0,71

WET CAST

m ²	Cena netto [PLN]	Cena brutto [PLN]				
	160,00	196,80		krem prowansalski	słoneczny brzeg	kamienna szarość
	NIECIECZA					

KAVERO®	gr. 3,5			Wymiary [cm]	90x45	75x45	45x45	45x30	Ilość na palecie	Waga palety [t]
Pakiet [ok. 2,16 m ²]				szt./warstwa	2	2	2	2	5 pakietów	0,83

WET CAST

m ²	Cena netto [PLN]	Cena brutto [PLN]			
	127,00	156,21		biały	stalowy
	NIECIECZA				

PRZEŁOM SKALNY	gr. 4			Wymiary [cm]	30x30	Ilość na palecie	Waga palety [t]
30x30 [cm]						168 szt.	1,34

COLOR-MIX®

szt.	Cena netto [PLN]	Cena brutto [PLN]			
	6,40	7,87		wapień muszlowy	wapień dewoński
	TARNÓW, FUGASÓWKA				

COLOR

szt.	Cena netto [PLN]	Cena brutto [PLN]			szt.	Cena netto [PLN]	Cena brutto [PLN]		
	5,20	6,40		szary		5,40	6,64		grafit
	TARNÓW, FUGASÓWKA					FUGASÓWKA			

PRZEŁOM SKALNY	gr. 5			Wymiary [cm]	40x40	Ilość na palecie	Waga palety [t]
40x40 [cm]						72 szt.	1,26

COLOR

szt.	Cena netto [PLN]	Cena brutto [PLN]			szt.	Cena netto [PLN]	Cena brutto [PLN]		
	10,50	12,92		szary		10,80	13,28		grafit
	FUGASÓWKA					FUGASÓWKA			



Podczas montażu płyt w kolorze białym należy unikać przypadkowego zabrudzenia powierzchni płyt oraz zaleca się wykonanie impregnacji płyt przed zabudową lub zaraz po ułożeniu nawierzchni. Do impregnacji polecamy impregnat Renovator Natural firmy Bruk-Bet.

*Opis techniczny powierzchni PRESTIGE znajduje się w warunkach gwarancji na str. 197-198

Fuga żywiczna PRESTIGE to gotowa do użycia, 1-komponentowa wodoprzepuszczalna fuga żywiczna do spoinowania i renowacji nawierzchni z wyrobów Bruk-Bet takich jak: kostki betonowe, kamień naturalny, płyty tarasowe. Produkt pakowany próżniowo, samoutwardzalny pod wpływem tlenu z powietrza. Do zastosowania na zewnątrz. Zaprawa przeznaczona do fugowania tarasów, ścieżek, chodników, parkingów, podjazdów przydomowych oraz innych powierzchni obciążonych niskim ruchem kołowym i ciągów pieszych.

ZALETY:

- czysta kostka brukowa bez luźnego piasku,
- nie tworzy efektu „zacieków cementowych”,
- fuga odporna na mróz i sól,
- fugi nie przerastają trawą i chwastami,
- oszczędność czasu pracy – szybkie fugowanie.

FUGA ŻYWICZNA PRESTIGE

B

STANDARD [OPAKOWANIE 25 KG]

Cena netto [PLN]	kg	11,60
Cena brutto [PLN]		14,27
Ilość na palecie [szt.]		40



piaskowy biały



piaskowy żółty



szary kamień



bazalt

B

PREMIUM [OPAKOWANIE 25 KG]

Cena netto [PLN]	kg	12,40
Cena brutto [PLN]		15,25
Ilość na palecie [szt.]		32



biały



szary jasny



szary ciemny



czarny perłowy

ZUŻYCIE:

rozmiar kostki w cm		głębokość fugi	zużycie w kg /m ²	
szerokość	długość	[cm]	3 mm	5 mm
100	100	4	0,46	0,72
60	60	4	0,76	1,20
80	40	4	0,86	1,35
24	16	4	2,38	3,76
15	30	4	2,02	3,19



STOPNIE BLOKOWE NOVATOR® - RUSTICAL

Stopnie blokowe Novator® Rustical są komplementarnym produktem dla wszystkich kostek brukowych o nawierzchni typu Rustical. Ta sama tekstura oraz bardzo często kolorystyka, dają efekt spójności stylistycznej i zdobniczej.

Str. 152



PLYTY PODESTOWE

Niezwykle atrakcyjnie wyglądająca płyta o szerokim zastosowaniu aranżacyjnym i funkcjonalnym. Na szlifowanej powierzchni widoczne są ziarna kruszyw szlachetnych przy jednoczesnym zachowaniu delikatnej szorstkości, co daje efektowne odwzorowanie natury.

Str. 151



STOPNIE SCHODOWE

- 148 Stopnie Blokowe
- 151 Płyty Podestowe
- 152 Stopnie Blokowe Novator®
- 154 Bloki Schodowe Uni Split®
- 155 Bloki Schodowe Trawertyn
- 156 Bloki Schodowe Kaveró
- 157 Bloki Schodowe Belka Ogrodowa

STOPNIE BLOKOWE

TERAZZO®
GRANIT SZARY JASNY

STOPNIE BLOKOWE STANDARD			
Wymiary [cm]	100x35x15	120x35x15	160x35x15
Ilość na palecie [szt.]	8	8	8
Waga palety [t]	0,968	1,160	1,548

STOPNIE KĄTOWE		
Wymiary [cm]	Prosty 90°	Skośny 135°
Ilość na palecie [szt.]	12	4
Waga palety [t]	1,098	0,478

TERAZZO®

Format [cm]	Cena netto [PLN]	Cena brutto [PLN]	
100x35x15	480,00	590,40	
120x35x15	570,00	701,10	
160x35x15	770,00	947,10	





granit jasny



granit szary



granit szary jasny

Stopnie kątowe				
Prosty 90°	szt.	290,00	356,70	
Skośny 135°		290,00	356,70	
 TARNÓW				



granit stalowy

Usługi dodatkowe:

- dodatkowe przycinanie – 75 zł netto za 1 cięcie,
- obróbka policzka – 100 zł netto za 1 obróbkę.



TERATEC®
GRANIT JASNY

TERATEC®

Format [cm]	Cena netto [PLN]	Cena brutto [PLN]	
100x35x15	490,00	602,70	
120x35x15	580,00	713,40	
160x35x15	770,00	947,10	

Stopnie kątowe

Stopień	Cena netto [PLN]	Cena brutto [PLN]	
Prosty 90°	300,00	369,00	
Skośny 135°	300,00	369,00	

 TARNÓW	
---	---



granit jasny



granit szary



granit szary jasny



granit stalowy

Usługi dodatkowe:

- dodatkowe przycinanie – 75 zł netto za 1 cięcie,
- obróbka policzka – 100 zł netto za 1 obróbkę.

*Opis techniczny powierzchni PRESTIGE znajduje się w warunkach gwarancji na str. 197-198

STOPNIE BLOKOWE



TERAZZO®
GRANIT JASNY

STOPNIE BLOKOWE STANDARD			
Wymiary [cm]	100x35x15	120x35x15	160x35x15
Ilość na palecie [szt.]	8	8	8
Waga palety [t]	0,968	1,160	1,548

POLERYT®

Format [cm]	Cena netto [PLN]	Cena brutto [PLN]	
100x35x15	480,00	590,40	
120x35x15	570,00	701,10	
160x35x15	770,00	947,10	



granit jasny



granit szary



granit szary jasny

Stopnie kątowe			
Prosty 90°	290,00	356,70	
Skośny 135°	290,00	356,70	
TARNÓW			



granit stalowy

Usługi dodatkowe:

- dodatkowe przycinanie – 75 zł netto za 1 cięcie,
- obróbka policzka – 100 zł netto za 1 obróbkę.





TERAZZO®
GRANIT JASNY

PŁYTY PODESTOWE

PŁYTY		Ilość na palecie [szt.]	Waga palety [t]
Wymiary [cm]	160x100x6	5	1,105

TERAZZO®

Format [cm]	szt.	Cena netto [PLN]	Cena brutto [PLN]	
160x100x6	szt.	1285,00	1580,55	
 TARNÓW				



granit jasny



granit szary





granit szary jasny



granit stalowy

TERATEC®

Format [cm]	szt.	Cena netto [PLN]	Cena brutto [PLN]	
160x100x6	szt.	1350,00	1660,50	
 TARNÓW				



granit jasny



granit szary

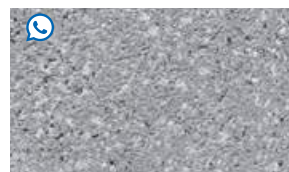

granit szary jasny

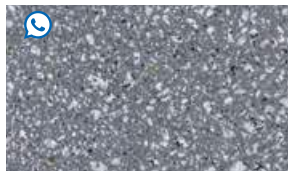

granit stalowy

Usługi dodatkowe:

- dodatkowe przycinanie – 75 zł netto za 1 cięcie,
- obróbka policzka – 100 zł netto za 1 obróbkę.

*Opis techniczny powierzchni PRESTIGE znajduje się w warunkach gwarancji na str. 197-198

STOPNIE BLOKOWE NOVATOR



METALIC COLOR
PERŁA STALOWO-SREBRNA

STOPNIE		Ilość na palecie [szt.]	Waga palety [t]
Wymiary [cm]	100x35x15	12	1,42

METALIC COLOR

	Cena netto [PLN]	Cena brutto [PLN]	
szt.	320,00	393,60	
	TARNÓW		



perła srebrno-stalowa



perła stalowo-srebrna



perła stalowo-antracytowa

RUSTICAL®

	Cena netto [PLN]	Cena brutto [PLN]	
szt.	305,00	375,15	
	TARNÓW		



graniton biały



graniton szary jasny



graniton szary ciemny



graniton stalowy

RUSTICAL®

	Cena netto [PLN]	Cena brutto [PLN]	
szt.	275,00	338,25	
	TARNÓW		



szary

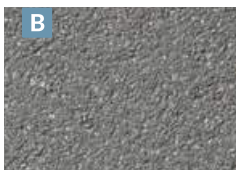

stalowy

MELANŻ

	Cena netto [PLN]	Cena brutto [PLN]	
szt.	135,00	166,05	
	TARNÓW		



kalcyt jasnoszary



kalcyt kremowo-beżowy



kalcyt ochra



kalcyt brązowy



kalcyt szaro-stalowy



kalcyt stalowo-grafitowy

COLOR-MIX®

	Cena netto [PLN]	Cena brutto [PLN]	
szt.	125,00	153,75	
	TARNÓW, SKIERNIEWICE		



pastelowa harmonia



wapień muszlowy

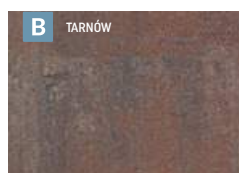

wapień spizowy



wapień dewoński



wapień szary

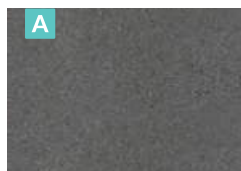

COLOR

	Cena netto [PLN]	Cena brutto [PLN]	
szt.	99,00	121,77	
	TARNÓW, SKIERNIEWICE		



grafit

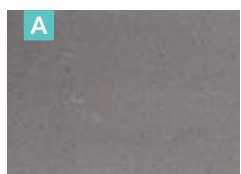

COLOR

	Cena netto [PLN]	Cena brutto [PLN]	
szt.	85,00	104,55	
	TARNÓW, SKIERNIEWICE		



szary

COLOR

	Cena netto [PLN]	Cena brutto [PLN]	
szt.	125,00	153,75	
	TARNÓW		

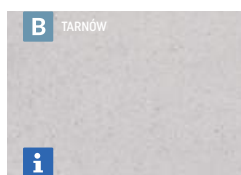

biały

 Podczas montażu stopni w kolorze białym należy unikać przypadkowego zabrudzenia powierzchni oraz zaleca się wykonanie impregnacji zaraz po ułożeniu. Do impregnacji polecamy impregnat Renovator Natural firmy Bruk-Bet.

*Opis techniczny powierzchni PRESTIGE znajduje się w warunkach gwarancji na str. 197-198





UNI SPLIT®
PIASKOWIEC ŻÓŁTY

BLOKI SCHODOWE UNI SPLIT®

STOPNIE		Ilość na palecie [szt.]	Waga palety [t]
Wymiary [cm]	100x35x15	6	0,732
	50x35x15	8 [4 lewe + 4 prawe]	0,488

UNI SPLIT®

Format [cm]	Cena netto [PLN]	Cena brutto [PLN]	
100x35x15	165,00	202,95	
50x35x15 - narożne			
	85,00	104,55	
 TARNÓW			



brekcja muszlowa



brekcja spizowa



piaskowiec żółty



brekcja karbon



piaskowiec biały



piaskowiec szary



piaskowiec szary ciemny

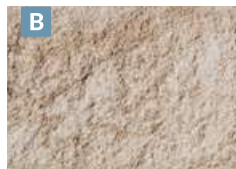

piaskowiec kremowy



piaskowiec brązowy



WET CAST
KAMIENNA SZAROŚĆ

BLOKI SCHODOWE TRAWERTYN

STOPNIE	Ilość na palecie [szt.]	Waga palety [t]
Wymiary [cm]	100x40x15	8
	50x40x15	8
		1,08
		0,536

STOPNIE	Ilość na palecie [szt.]	Waga palety [t]
Wymiary [cm]	50x50x40x15 - rozwarły	2
	50x50x40x15 - narożny	2
		0,260
		0,150

WET CAST

Format [cm]	Cena netto [PLN]	Cena brutto [PLN]
100x40x15	340,00	418,20
50x40x15	180,00	221,40
50x50x40x15 - rozwarły	340,00	418,20
50x50x40x15 - narożny	200,00	246,00

szk. 

 TARNÓW



biały



szary ciemny

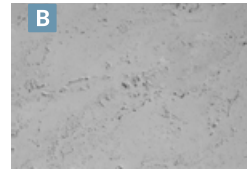

kamienna szarość



słoneczny brzeg



krem prowansalski



Podczas montażu stopni w kolorze białym należy unikać przypadkowego zabrudzenia powierzchni oraz zaleca się wykonanie impregnacji zaraz po ułożeniu. Do impregnacji polecamy impregnat Renovator Natural firmy Bruk-Bet.

*Opis techniczny powierzchni PRESTIGE znajduje się w warunkach gwarancji na str. 197-198





WET CAST
BIAŁY

BLOKI SCHODOWE KAVERO

STOPNIE		Ilość na palecie [szt.]	Waga palety [t]
Wymiary [cm]	120x35x15	4	0,64
	90x35x15	4	0,48

WET CAST

Format [cm]		Cena netto [PLN]	Cena brutto [PLN]	
120x35x15	szt.	320,00	393,60	
90x35x15		265,00	325,95	
 TARNÓW				



biały

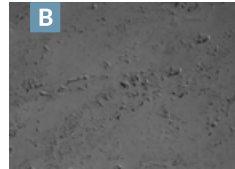

stalowy





Podczas montażu stopni w kolorze białym należy unikać przypadkowego zabrudzenia powierzchni oraz zaleca się wykonanie impregnacji zaraz po ułożeniu. Do impregnacji polecamy impregnat Renovator Natural firmy Bruk-Bet.

WET CAST
BRĄZ JASNY

BLOKI SCHODOWE BELKA OGRODOWA

STOPNIE		Ilość na palecie [szt.]	Waga palety [t]
Wymiary [cm]	120x35x15	4	0,556
	90x35x15	4	0,416

WET CAST

Format [cm]	Cena netto [PLN]	Cena brutto [PLN]	
120x35x15	320,00	393,60	
90x35x15			
 TARNÓW			



biały



brąz jasny

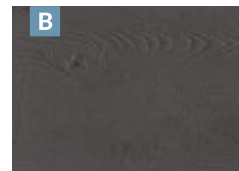

stalowy



Podczas montażu stopni w kolorze białym należy unikać przypadkowego zabrudzenia powierzchni oraz zaleca się wykonanie impregnacji zaraz po ułożeniu. Do impregnacji polecamy impregnat Renovator Natural firmy Bruk-Bet.

*Opis techniczny powierzchni PRESTIGE znajduje się w warunkach gwarancji na str. 197-198



SCALA MURKI OGRODZENIOWE

Gładkie powierzchnie, wydłużona forma, proste krawędzie nadają małym zabudowom ogrodowym nowoczesnego charakteru. Bez względu czy są to murki oporowe, rabaty, rozgraniczenia, zabudowy grillowe itp. -są bardzo praktyczne i kreatywne. Naturalna kolorystyka melanż, color-mix oraz rustikal daje duże możliwości wykorzystania tych elementów.

Str. 162



ABAKUS® ŚCIANY OGRODOWE

Elementy murowe Abakus® stanowią wielkogabarytowe elementy modularne o zaplanowanych wymiarach oraz na indywidualne zamówienie. Mogą być zabudowywane w pionie lub w poziomie. Mogą pełnić rolę wysokiego obrzegowania: nawierzchni tarasowych, brukowych, biegów schodowych oraz rabat kwiatowych, widokowej ściany wolnostojącej lub oporowej, ogrodzenia itp.

Str. 164

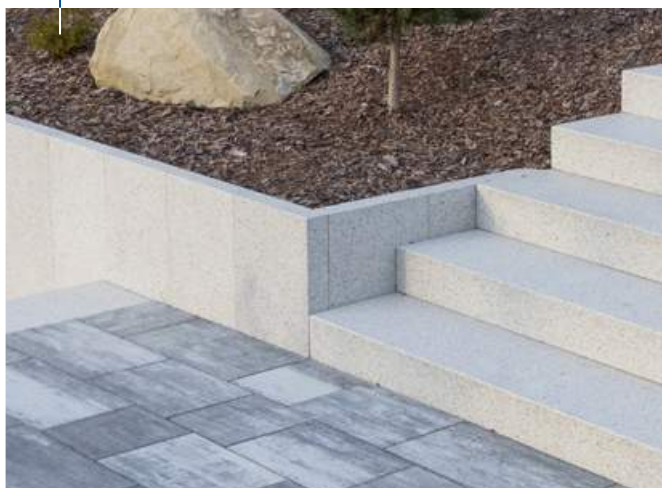

MURKI I ŚCIANY OGRODOWE

- 160 Solido bloczki ogrodowe
- 161 Ogrodnik bloczki ogrodowe
- 162 Scala bloczki ogrodowe
- 163 Ogrodnik bloczki ogrodowe
- 164 Abakus ściany ogrodowe

PALISADY

- 165 Palisada Legato
- 166 Palisada Presto
- 167 Palisada UniSplit
- 168 Palisada Novator
- 169 Blok architektoniczny
Novator® Max
- 170 Palisada Nostalit
- 170 Palisada Meander

GAZONY

- 171 Gazon Lego
- 171 Gazon Flora®



UNI SPLIT®
PIASKOWIEC BIAŁY

SOLIDO

BLOCZKI OGRODOWE

BLOKI POJEDYNCZE			Ilość na palecie [szt.]	Waga palety [t]
gr. 19	Wymiary [cm]	60x19x15	15	0,678
		Narożny 55x19x15	25	1,150

RODZAJE WYKOŃCZEŃ



UNI SPLIT®

UNI SPLIT®

60x19x15			
	Cena netto [PLN]	Cena brutto [PLN]	
szt.	72,30	88,93	

Narożny 55x19x15			
	Cena netto [PLN]	Cena brutto [PLN]	
szt.	72,30	88,93	

	TARNÓW		
--	--------	--	--



piaskowiec biały



piaskowiec szary



piaskowiec szary ciemny

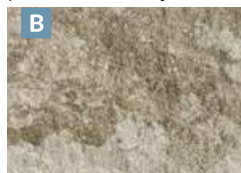

piaskowiec kremowy



piaskowiec brązowy

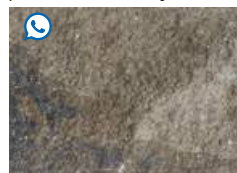

piaskowiec muszlowy



piaskowiec biało-szary



piaskowiec biało-czarny

GARDENIT

BLO CZKI OGRODOWE

UNI SPLIT®
PIĄSKOWIEC BIAŁO-SZARY



RODZAJE WYKOŃCZEŃ



UNI SPLIT®

ZESTAW BLO CZKÓW						
Wymiary [cm]	15x7,5x19	22,5x7,5x19	30x7,5x19	45x15x19	22,5x15x19	30x15x19

KOMPLET - PAKIET 2 WARSTW BLO CZKÓW 7,5 i 15 cm 0,975 mb długości, 22,5 cm wysokości Niepodzielna jednostka sprzedaży						
---	--	--	--	--	--	--

UNI SPLIT®

Komplet			
	129,00	158,67	
	TARNÓW		



piaskowiec biały



piaskowiec szary



piaskowiec szary ciemny

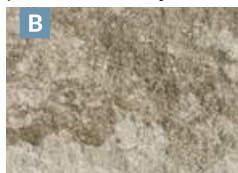

piaskowiec kremowy



piaskowiec brązowy

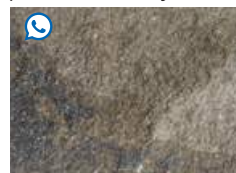

piaskowiec muszlowy



piaskowiec biało-szary



piaskowiec biało-czarny



SCALA

BLOCZKI OGRODOWE

RUSTICAL®
GRANITON SZARY



BLOCZEK		Ilość na palecie [szt.]	Waga palety [t]
Wymiary [cm]	60x19x15	50	1.9

RUSTICAL® MELANŻ Bloczki Rustical śrutowane są 2 stronnie. Dodatkowe śrutowanie- cena ustalana indywidualnie.

	Cena netto [PLN]	Cena brutto [PLN]	
szt.	49,50	60,89	
	TARNÓW		



porfir jasnoszary



porfir kremowo-beżowy



porfir ochra



porfir brązowy



porfir szaro-stalowy

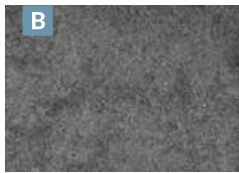

porfir stalowo-grafitowy

COLOR-MIX®

	Cena netto [PLN]	Cena brutto [PLN]	
szt.	33,00	40,59	
	TARNÓW		



wapień muszlowy



wapień dewoński

RUSTICAL® Bloczki Rustical śrutowane są 2 stronnie. Dodatkowe śrutowanie- cena ustalana indywidualnie.

	Cena netto [PLN]	Cena brutto [PLN]	
szt.	67,70	83,27	
	TARNÓW		



graniton biały



graniton szary jasny



graniton szary ciemny



graniton stalowy



UNI SPLIT®
BREKCJA MUSZLOWA

OGRODNIK

BLOCZKI OGRODOWE

ZESTAW BLOCZKÓW						Ilość na palecie [m ²]	Waga palety [t]	Ilość warstw na palecie
gr. 12 cm	Wymiary [cm]	40x12	30x12	20x12	10x12	5,76	1,556	6
	szt./paleta	48	48	48	48			

KOMPLET - 0,12 m ² Niepodzielna jednostka sprzedaży				
Wymiary [cm]	40x12	30x12	20x12	10x12
szt./komplet	1	1	1	1

RODZAJE WYKOŃCZEŃ



UNI SPLIT® ANTIC PLUS
[obijane w młynie]

UNI SPLIT® ANTIC PLUS

	Cena netto [PLN]	Cena brutto [PLN]	
Komplet	66,00	81,18	
	TARNÓW		



brekcja muszłowa

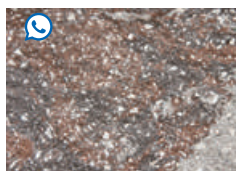

brekcja spiżowa

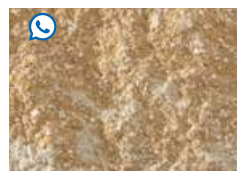

piaskowiec żółty



brekcja karbon



piaskowiec biały



piaskowiec szary



piaskowiec szary ciemny



piaskowiec kremowy



piaskowiec brązowy

ABAKUS® ŚCIANY OGRODOWE

TERAZZO®
GRANIT JASNY



ŚCIANY ABAKUS gr. 8 cm					
Wymiary [cm]	8x40x160	8x40x120	8x40x100	8x40x80	8x40x60
Waga szt. [kg]	118	88,5	74	59	44,5
Ilość na palecie [szt.]	14	20	20	20	20

TERAZZO®

Format [cm]	szt.	Cena netto [PLN]	Cena brutto [PLN]	
gr. 8 cm				
40x160		730,00	897,90	
40x120		570,00	701,10	
40x100		440,00	541,20	
40x80		385,00	473,55	
40x60		300,00	369,00	
TARNÓW				



granit jasny



granit szary organic



granit szary jasny



granit stalowy

TERATEC®

Format [cm]	szt.	Cena netto [PLN]	Cena brutto [PLN]	
gr. 8 cm				
40x160		740,00	910,20	
40x120		580,00	713,40	
40x100		450,00	553,50	
40x80		395,00	485,85	
40x60		310,00	381,30	
TARNÓW				



granit jasny



granit szary organic

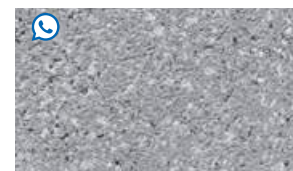

granit szary jasny



granit stalowy



COLOR
SZARY



PALISADA LEGATO

PALISADA		ilość na palecie [szt.]	Waga palety [t]
Wymiary [cm]	8x40x100	24	1,73

MELANŻ

	Cena netto [PLN]	Cena brutto [PLN]	
szt.	135,00	166,05	
	TARNÓW		



kalcyt jasnoszary



kalcyt kremowo-beżowy



kalcyt ochra



kalcyt brązowy



kalcyt szaro-stalowy



kalcyt stalowo-grafitowy

COLOR

	Cena netto [PLN]	Cena brutto [PLN]	
szt.	115,00	141,45	
	TARNÓW		

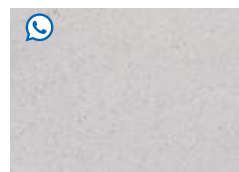

biały



szary



stalowy



PALISADA PRESTO

COLOR
BIAŁY



PALISADA		Ilość na palecie [szt.]	Waga palety [t]
Wymiary [cm]	8x30x100	33	1,78

COLOR-MIX®

	Cena netto [PLN]	Cena brutto [PLN]	
szt	65,00	79,95	uni DECOR
	TARNÓW		

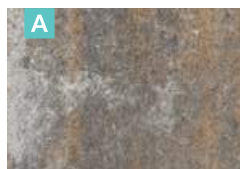

wapień muszlowy



wapień dewoński

COLOR

	Cena netto [PLN]	Cena brutto [PLN]	
szt	55,00	67,65	uni DECOR
	TARNÓW		



szary

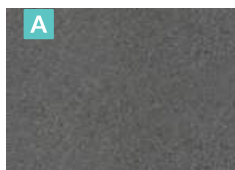

grafit

	Cena netto [PLN]	Cena brutto [PLN]	
szt	65,00	79,95	uni DECOR
	TARNÓW		

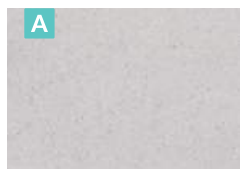

biały

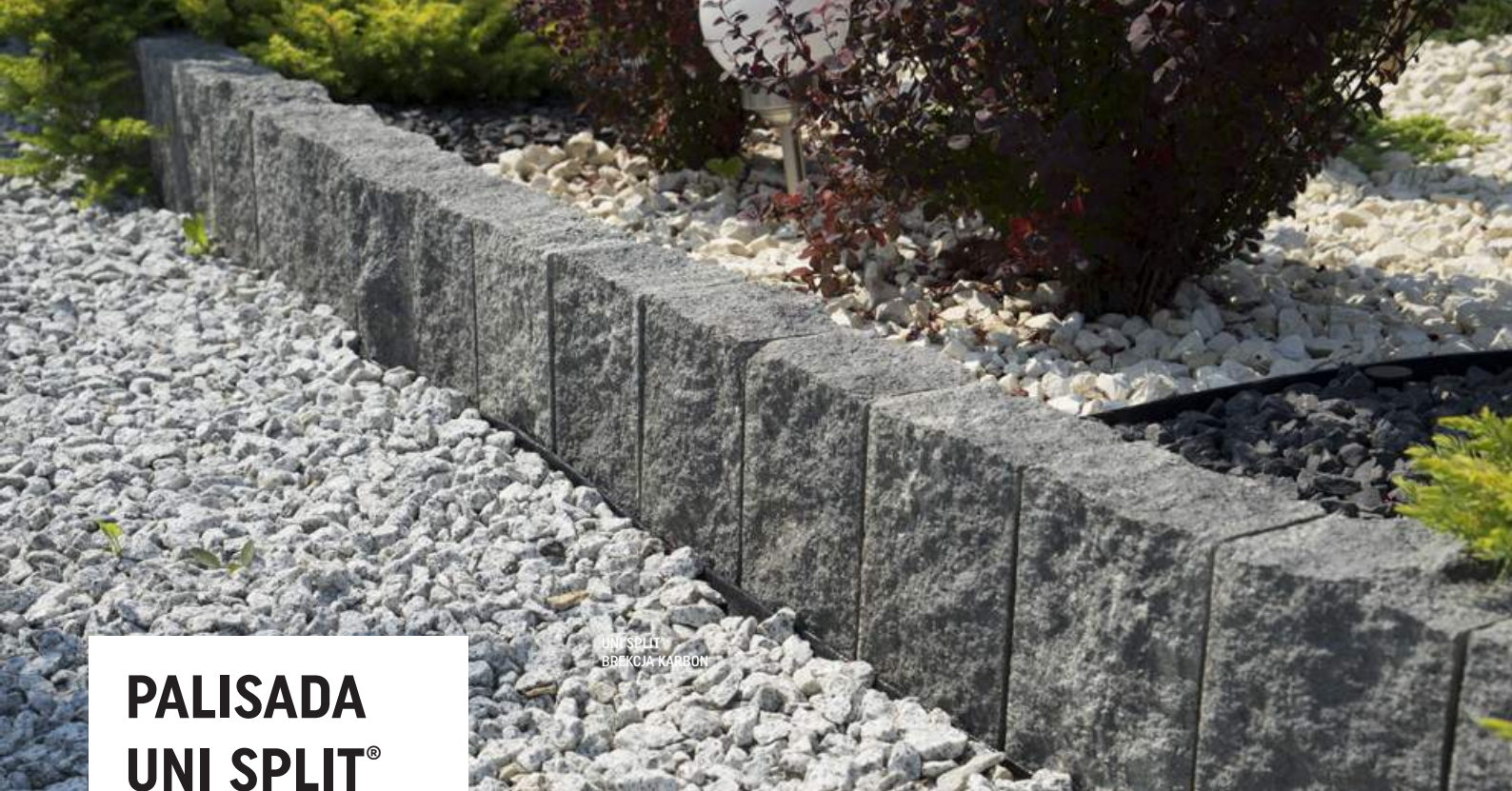

UNI SPLIT
BREKCIJA KARBON



PALISADA UNI SPLIT®

PALISADY							Zużycie na 1 mb
Wymiary [cm]	15x12x120	15x12x100	10x12x80	10x12x60	10x12x40	10x12x30	6,67
szt./paleta	24	28	50	60	100	120	
Waga palety [t]	1,460	1,44	1,42	1,26	1,42	1,26	
Warstw na palecie	4	4	5	5	5	5	

UNI SPLIT®

Grubość 15 cm			
Format [cm]		Cena netto [PLN]	Cena brutto [PLN]
15x15x120	szt.	110,00	135,30
15x15x100		91,00	111,93

Grubość 10 cm			
Format [cm]		Cena netto [PLN]	Cena brutto [PLN]
10x15x80		51,00	62,73
10x15x60	szt.	37,80	46,49
10x15x40		25,50	31,37
10x15x30		18,30	22,51



piaskowiec żółty

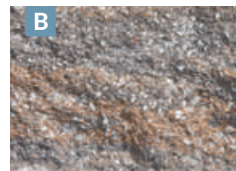

brekcja muszlowa



brekcja spizowa



brekcja karbon



piaskowiec biały



piaskowiec biało-szary



piaskowiec kremowy



piaskowiec muszlowy



piaskowiec szary ciemny





PALISADA NOVATOR®

COLOR
GRAFIT

PALISADY		Ilość na palecie [szt.]	Waga palety [t]
Wymiary [cm]	11,8x18,75x100	25	1,012
	11,8x18,75x80	48	1,56
	11,8x18,75x60	70	1,75
	11,8x18,75x40	60	1,17

COLOR

Format [cm]	szt.	Cena netto [PLN]	Cena brutto [PLN]	
11,8x18,75x100	szt.	63,00	77,49	
11,8x18,75x80		56,00	68,88	
11,8x18,75x60		44,00	54,12	
11,8x18,75x40		20,00	24,60	
 TARNÓW				



szary



grafit



ŚCIANA ARCHITEKTONICZNA NOVATOR® MAX

RUSTICAL®
SZARY



BŁOK ARCHITEKTONICZNY				
Wymiary [cm]	100x12x50	120x12x50	160x12x50	200x12x50
Sztuk na paletcie [szt.]	8	6	4	4
Waga palety [t]	1400	1260	1120	1395

RUSTICAL®

Format [cm]	szt.	Cena netto [PLN]	Cena brutto [PLN]	
Blok architektoniczny				
100x12x50	szt.	450,00	553,50	
120x12x50		540,00	664,20	
160x12x50		720,00	885,60	
200x12x50		900,00	1 107,00	
TARNÓW				



szary



stalowy

PALISADA

NOSTALIT®

COLOR
GRAFIT

PALISADY		Ilość na palecie [szt.]	Waga palety [t]
Wymiary [cm]	18x18x120	25	1,72
	18x18x100	25	1,416
	18x12x80	48	1,488
	18x12x60	70	1,645
	18x12x40	84	1,638

COLOR

Wysokość [cm]	szt.	Cena netto [PLN]	Cena brutto [PLN]	
120		63,00	77,49	uni DECOR
100		49,00	60,27	
80	szt.	29,80	36,65	
60		22,00	27,06	
40		15,50	19,07	
TARNÓW, FUGASÓWKA (FORMAT 18x12x40)				

B

A

18x12x40 - Fugasówka

szary

Wysokość [cm]	szt.	Cena netto [PLN]	Cena brutto [PLN]	
120		78,75	96,86	uni DECOR
100		61,25	75,34	
80	szt.	37,25	45,82	
60		27,50	33,83	
40		19,50	23,99	
TARNÓW, FUGASÓWKA (FORMAT 18x12x40)				

B

A

18x12x40 - Fugasówka

grafit

PALISADA

MEANDER®

COLOR
SZARY

PALISADY		Ilość na palecie [szt.]	Waga palety [t]
	11x9,5x40	128	1,152

COLOR

Wysokość [cm]	szt.	Cena netto [PLN]	Cena brutto [PLN]	
40		7,50	9,23	
TARNÓW				

B

szary

COLOR

Wysokość [cm]	szt.	Cena netto [PLN]	Cena brutto [PLN]	
40		9,50	11,69	
TARNÓW				

B

grafit



GAZONY

Produkt	Wymiary [cm]		Kolor		Cena netto [PLN]	Cena brutto [PLN]	Ilość na palecie [szt.]	Waga palety [t]
---------	--------------	--	-------	--	------------------	-------------------	-------------------------	-----------------

B Gazon Lego  <small>SKIERNIEWICE</small>		40x30x20		szary	szt.	28,60	35,18	45	1,062
				grafit		32,90	40,47		

B Gazon Flora® - Księżyc Ø 30  <small>FUGASÓWKA</small>		Ø 30x20		szary	szt.	15,60	19,19	60	0,66
				grafit		17,80	21,89		

B Gazon Flora® - Księżyc Ø 50  <small>FUGASÓWKA</small>		Ø 50x30		szary	szt.	37,00	45,51	12	0,56
				grafit		44,40	54,61		

B Gazon Flora® - Prostokąt  <small>FUGASÓWKA</small>		60x40x25		szary	szt.	37,00	45,51	16	0,752
				grafit		44,40	54,61		



OPORNIK NOVATOR®

Opornik NOVATOR® wykorzystywany jest w charakterze obrzeżenia nawierzchni brukowych. Oferowany jest w bogatej kolorystyce i typach powierzchni pozwalających na dopasowanie do każdej nawierzchni. Wykorzystywany jest do zabudów, dla których design ma zasadnicze znaczenie.

Str. 174



KRAWĘŻNIK I OBRZEŻOWANIA NOVATOR®

Krawężniki i obrzeżenia Novator oraz bloki architektoniczne dedykowane są do prestiżowych rozwiązań systemowych NOVATOR®. Posiadają zróżnicowane wymiary dostosowane do zabudowywanych płyt brukowych oraz ścian rozgraniczających i oporowych, często pogrubionych. Elementy te posiadają duże walory kreacyjne, nadają zabudowom masywności, transparentności oraz nowoczesnego designu.

Str. 176



OBRZEŻOWANIA KRAWĘŻNIKI

174	Opornik Novator®
176	Obrzeże Tetron
176	Obrzeże Novator®
176	Krawężnik Novator®
177	Obrzeże Prospect®
177	Obrzeże Meander®
177	Obrzeże Meander® Duo
178	Obrzeże 8
178	Obrzeże 6

OPORNIK NOVATOR®

RUSTICAL®
GRANITON BIAŁY

gr. 16



OPORNIK		ilość warstw na palecie
Wymiary [cm]	16x16x16	4
Ilość na palecie [szt.]	168	
Waga palety [t]		

RUSTICAL®

	Cena netto [PLN]	Cena brutto [PLN]	
szt.	13,00	15,99	
	TARNÓW		



graniton biały



graniton szary jasny



graniton stalowy

RUSTICAL®

	Cena netto [PLN]	Cena brutto [PLN]	
szt.	12,00	14,76	
	SKIERNIEWICE		



szary

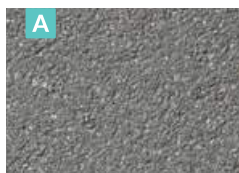

stalowy

COLOR-MIX®

	Cena netto [PLN]	Cena brutto [PLN]	
szt.	11,50	14,15	
	TARNÓW		



pastelowa harmonia

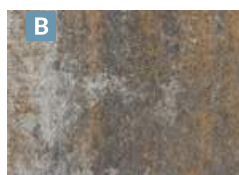

wapień muszlowy



wapień dewoński



OPORNIK NOVATOR®

MELANŻ
KALCYT JASNOZARY

gr. 16 

OPORNIK		Ilość warstw na palecie
Wymiary [cm]	16x16x16	
Ilość na palecie [m ²]	168	
Waga palety [t]		

MELANŻ

	Cena netto [PLN]	Cena brutto [PLN]	
szt.	11,50	14,15	
	TARNÓW		



kalcyt jasnozary



kalcyt kremowo-beżowy





kalcyt brązowy



kalcyt stalowo-grafitowy

RUSTICAL® MELANŻ

	Cena netto [PLN]	Cena brutto [PLN]	
szt.	13,00	15,99	
	TARNÓW		



porfir jasnozary



porfir kremowo-beżowy





porfir brązowy



porfir stalowo-grafitowy

COLOR

	Cena netto [PLN]	Cena brutto [PLN]	
szt.	10,00	12,30	
	TARNÓW		





























szary



grafit

OBRZEŻA KRAWĘŻNIKI

Produkt	Wymiary [cm]		Kolor	Cena netto [PLN]	Cena brutto [PLN]	Ilość na palecie [szt.]	Waga palety [t]
Obrzeże Tetron <small>KRZEMIENICA SKIERNIEWICE</small>	 6x30x51		szary B	szt.	13,80	66	1,235
			grafit B		15,40		
Obrzeże Novator® <small>TARNÓW</small>	 10x30x100		szary A	szt.	29,60	27	1,782
			grafit A		31,60		
Krawężnik Novator® <small>TARNÓW</small>	 15x30x100		szary 	szt.	46,95	15	1,62
			grafit 				
Krawężnik Novator®  <small>TARNÓW</small>	 12x30x100		graniton biały	szt.	62,00	76,26	
			graniton szary jasny				
			graniton szary ciemny				
			graniton stalowy				
graniton szary	55,00	67,65					

Produkt	Wymiary [cm]		Kolor		Cena netto [PLN]	Cena brutto [PLN]	Ilość na palecie [szt.]	Waga palety [t]	
Obrzeże Prospect  SKIERNIEWICE, TARNÓW (GRAFIT)	8x28x48			szary B	szt.	15,90	19,56	60	1,40
				grafit A		17,50	21,53		
				biały B		23,90	29,40		
				wapień dewoński A					
				wapień muszlowy A					
Obrzeże Prospect  TARNÓW	8x40x48			szary B	szt.	23,20	28,54	40	1,38
				grafit A		25,80	31,73		
				biały B		32,50	39,98		
				wapień dewoński A					
				wapień muszlowy A					
Obrzeże Meander®  FUGASÓWKA	6x33,5x25			szary B	szt.	6,60	8,12	135	1,296
				grafit B		9,35	11,50		
				czerwony B					
Obrzeże Meander® Duo  FUGASÓWKA	6x10x25			szary B	szt.	2,90	3,57	405	1,260
				grafit B		3,00	3,69		
				czerwony B					
Obrzeże 8/25 Faza jednostronna KIELCE, KRZEMIENICA Faza dwustronna TARNÓW, FUGASÓWKA, SKIERNIEWICE, KRAKÓW, RACIBÓRZ	STANDARD	8x25x100		szary B	szt.	19,90	24,48	30	1,35
				grafit B		23,90	29,40		
Obrzeże 8/30 Faza jednostronna KIELCE, KRZEMIENICA Faza dwustronna TARNÓW, FUGASÓWKA, SKIERNIEWICE, KRAKÓW, RACIBÓRZ [O] - OMAG, [H] - HES	STANDARD	8x30x100		szary B	szt.	21,60	26,57	30	1,62
				grafit B		26,70	32,84		
Obrzeże 6 Faza jednostronna KIELCE, KRZEMIENICA Faza dwustronna KIELCE, KRZEMIENICA, TARNÓW, KRAKÓW, FUGASÓWKA, RACIBÓRZ, SKIERNIEWICE, MIETKÓW	STANDARD	6x20x100		szary A	szt.	14,50	17,84	45	1,13
				grafit A		19,00	23,37		
				czerwony B					
				brązowy B					



CARPORT FOTOWOLTAICZNY

Carporty fotowoltaiczne to nowoczesne, ekologiczne i ekonomiczne rozwiązania dla właścicieli pojazdów elektrycznych i nie tylko. Wiaty parkingowe zabezpieczają pojazdy przed czynnikami atmosferycznymi, dodatkowo produkują energię elektryczną ze słońca. Stanowią atrakcyjne wizualnie i funkcjonalnie rozwiązania dla osób ceniących niezależność, estetykę oraz chcących obniżyć rachunki za energię.

Str. 180



SIEDZISKO BLOKOWE I DONICE NOVATOR®

Siedziska blokowe, donice Novator stanowią ważne elementy w kreacji ogrodów w nowoczesnym stylu. Jako elementy systemu NOVATOR w naturalny sposób łączą się z pozostałymi elementami tej rodziny jak również z innymi rozwiązaniami. Elementy te łączą funkcję kreowania przestrzeni z funkcjami użytkowymi. Elementy te mogą być łączone ze sobą tworząc zabudowy liniowe, otwarte lub zamknięte.

Str. 185, 186



WYPOSAŻENIE OGRODU

- 180 Carport fotowoltaiczny
- 182 Ławki fotowoltaiczne
- 184 Siedzisko blokowe Novator®
- 185 Siedzisko fotowoltaiczne Novator®
- 186 Donice Novator®
- 187 Rabata Betonowa Box

ARCHITEKTURA FOTOWOLTAICZNA

BRUK-BET
FOTOWOLTAIKA

AVRII

CARPORT FOTOWOLTAICZNY

Producentem konstrukcji carportu jest spółka wywodząca się z Grupy Bruk-Bet - Avrii Sp. z o. o., dystrybutor urządzeń i systemów energii odnawialnej, producent falowników Avrii SOL oraz założyciel Polskiej Akademii Fotowoltaicznej.

AVRII SOL

CECHY PRODUKTU

- Nowoczesna i prestiżowa wiata samochodowa z fotowoltaiką
- Moduły fotowoltaiczne Perfect Edge PRO z 30-letnią gwarancją produktową
- Możliwość regulacji szerokości miejsca parkingowego i rozbudowy
- Wysoka jakość i bezpieczeństwo
- Odporność konstrukcji na obciążenie wiatrem i śniegiem
- Odporność modułu PV na kulę gradową o średnicy 55mm
- Dedykowany system zapewniający szczelność konstrukcji
- Nowoczesny design
- 100% produkcja w Polsce

PODSTAWOWE PARAMETRY	
Wymiary [szer., gł., wys. max., wys. min.] [cm]	578x568x289x210
Ilość stanowisk	2 (z możliwością rozbudowy i skalowania)
Materiał	stal 355, ocynkowana ogniowo, malowana proszkowo
Wersje kolorystyczne konstrukcji carportu	antracyt

ZASTOSOWANIA

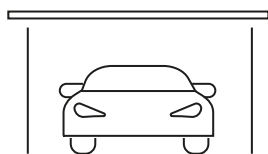

Miejsce postoju pojazdów z funkcją produkcji energii elektrycznej

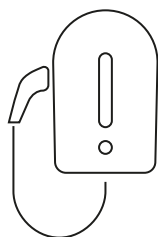

Możliwość ładowania pojazdów EV



Zasilanie domu

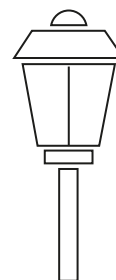

Zasilanie elementów architektury ogrodowej



CARPORT FOTOWOLTAICZNY

CARPORT FOTOWOLTAICZNY AVRII SOL INTEGRA ZESTAW Z MODUŁAMI PREMIUM			
Moduł fotowoltaiczny	PEM.BB-450W/ PEM.TB-460W/ PEM.WB-465W/PEM.WB-460W		
Ilość modułów [szt.]	15		
Moc generatora [kW]	6,75kW/ 6,9kW		
Modele modułów	Transparent Black/ Full Black/ White Black		
Falownik	AVRII SOL-6-PL1	Ilość [szt.]	1
Konstrukcja	Avrii SOL Carport Integra	Ilość [szt.]	1
Pozostałe elementy zestawu	Rozdzielnica DC	Ilość [szt.]	1
	Rozdzielnica AC	Ilość [szt.]	1

ROZBUDOWA – CARPORT BRUK BET PREMIUM (2 STANOWISKA)	
Elementy zestawu	Konstrukcja carportu Avii SOL Integra, 15 modułów PV marki Bruk-Bet Fotowoltaika

Modele modułów	FULL BLACK PEM.BB-450W		TRANSPARENT PEM.TB-460W		WHITE BLACK PEM.WB-465W		PEM.WB-460 Optimal Edge	
	Cena netto [PLN]	Cena brutto [PLN]	Cena netto [PLN]	Cena brutto [PLN]	Cena netto [PLN]	Cena brutto [PLN]	Cena netto [PLN]	Cena brutto [PLN]
szt.	56 000,00	68 880,00	57 500,00	70 725,00	56 000,00	68 800,00	52 500,00	64 575,00
 TARNÓW								

AKCESORIA DODATKOWE

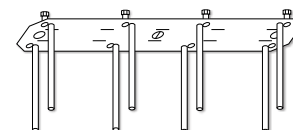

CARPORT BOX Avrii SOL Integra – SZAFKA NA FALOWNIK		ŁADOWARKA DO SAMOCHODÓW ELEKTRYCZNYCH		OPTYMALIZATORY TIGO		MARKA STALOWA	
Cena netto [PLN]	Cena brutto [PLN]	Cena netto [PLN]	Cena brutto [PLN]	Cena netto [PLN]	Cena brutto [PLN]	Cena netto [PLN]	Cena brutto [PLN]
3500,00	4 305,00	3420,00	4206,60	246,00	302,58	710,00	873,30



ŁAWKI FOTOWOLTAICZNE

CECHY PRODUKTU

- 100 % polski produkt – gwarancja niezawodności i solidności
- Funkcje ładowania urządzeń bezprzewodowych w przestrzeni prywatnej oraz publicznej
- Nowoczesny design
- Wygoda i funkcjonalność

PODSTAWOWE PARAMETRY	
Wymiary [szer., gł., wys. max., wys. min.] [cm]	227x43x45
Materiał	beton, moduł fotowoltaiczny
Kolor	granit stalowy/ granit jasny
Moc generatora	120 W
Funkcje	ładowarka Qi (indukcyjna), gniazdo USB

ŁAWKA FOTOWOLTAICZNA		
	Cena netto [PLN]	Cena brutto [PLN]
szt.	6980,00	8585,40
 TARNÓW		

PARAMETRY TECHNICZNE	
Moc - ładowarka Qi (indukcyjna)	5 W
Gniazdo USB	1 A
Pojemność baterii	10 Ah
Szybkość ładowania	1000 mAh/h

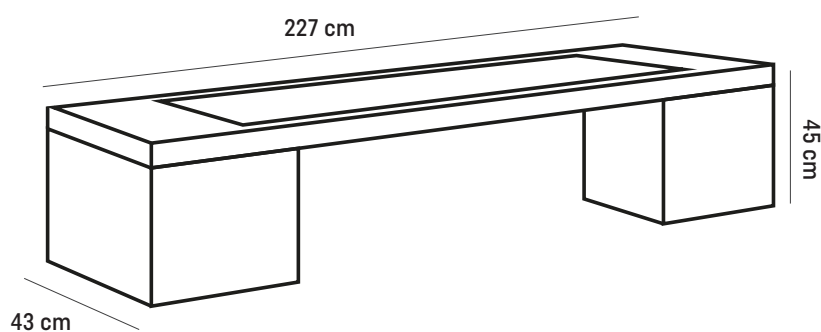

ZAPROJEKTUJ OGRODZENIE LUB PODJAZD Z FOTOWOLTAIKĄ OD FIRMY BRUK-BET

Zaprojektuj swoje ogrodzenie lub podjazd z produktami serii Garden Harmony z zastosowaniem modułów fotowoltaicznych w postaci przęseł ogrodowych lub na konstrukcji carportu. Innowacyjne rozwiązania nowej serii produktowej, łączące różnorodną ofertę materiałów betonowych z fotowoltaiką, odznaczają się nie tylko nowoczesnym designem ale i funkcjonalnością, umożliwiając generowanie energii elektrycznej na potrzeby własne.



PAKIET FOCUS 3D OGRODZENIE, TARAS

1 zł
~~800 zł~~

Otrzymaj zwrot 799 zł wniesionej opłaty przy udokumentowaniu zrealizowanego zamówienia wg oferty na asortyment w min. 90% zgodnego z zaprojektowaną koncepcją.

PAKIET PLUS

401 zł
~~1400 zł~~

Otrzymaj zwrot 999 zł wniesionej opłaty przy udokumentowaniu zrealizowanego zamówienia wg oferty na asortyment w min. 90% zgodnego z zaprojektowaną koncepcją.

CO ZYSKUJESZ?

Opracowanie trójwymiarowej koncepcji ułożenia ogrodzenia z zastosowaniem przęseł fotowoltaicznych lub ułożenia podjazdu z carportem fotowoltaicznym. Projekt zdalny - online.

- Profesjonalne doradztwo online
- Rzut koncepcji architektonicznej w formie 2D
- Wizualizacja w 3D
- Symulacja uzysków
- Schemat elektryczny
- Specyfikacja materiałowa
- Zestawienie ilościowe
- Wydruk w skali Twojego projekt

CO ZYSKUJESZ?

Opracowanie i przekazanie Klientowi jednej koncepcji zabudowy nawierzchni wraz z możliwością wykonania koncepcji ułożenia ogrodzenia z zastosowaniem przęseł fotowoltaicznych. Wizyta projektanta na terenie budowy.

- Profesjonalny pomiar projektanta na budowie
- Profesjonalne doradztwo
- Rzut koncepcji architektonicznej w formie 2D
- Symulacja uzysków
- Schemat elektryczny
- Specyfikacja materiałowa
- Zestawienie ilościowe
- Wydruk w skali Twojego projektu

SKONTAKTUJ SIĘ Z PROJEKTANTEM

Skontaktuj się z jednym z punktów sprzedaży produktów Bruk-Bet, żeby zamówić usługę projektową lub z projektantem w celu omówienia ogólnych warunków przygotowania koncepcji. Więcej informacji: biuro.projektowe@bruk-bet.pl





SIEDZISKO BLOKOWE NOVATOR®

RUSTICAL®
SZARY



SIEDZISKO BLOKOWE		
Wymiary [cm]	120x50x42,5	60x50x42,5

RUSTICAL®

Format [cm]	szt.	Cena netto [PLN]	Cena brutto [PLN]	
Siedzisko blokowe				
120x50x42,5		840,00	1 033,20	
60x50x42,5	szt.	590,00	725,70	
 TARNÓW				



szary



stalowy

SIEDZISKO FOTOWOLTAICZNE NOVATOR®

TERAZZO®
GRANIT JASNY



CECHY PRODUKTU

- 100 % polski produkt – gwarancja niezawodności i solidności
- Funkcje ładowania urządzeń bezprzewodowych w przestrzeni prywatnej oraz publicznej
- Nowoczesny design
- Wygoda i funkcjonalność

PODSTAWOWE PARAMETRY				
Wymiary [szer., gł., wys. max., wys. min.] [cm]	120x60x42,5	60x60x42,5	120x50x42,5	60x50x42,5
Materiał	beton, moduł fotowoltaiczny			
Funkcje	ładowarka Qi (indukcyjna), gniazdo USB			

RUSTICAL®

Format [cm]	szt.	Cena netto [PLN]	Cena brutto [PLN]	
Siedzisko blokowe				
120x50x42,5		Wycena indywidualna		
60x50x42,5	szt.	Wycena indywidualna		
TARNÓW				



szary



stalowy

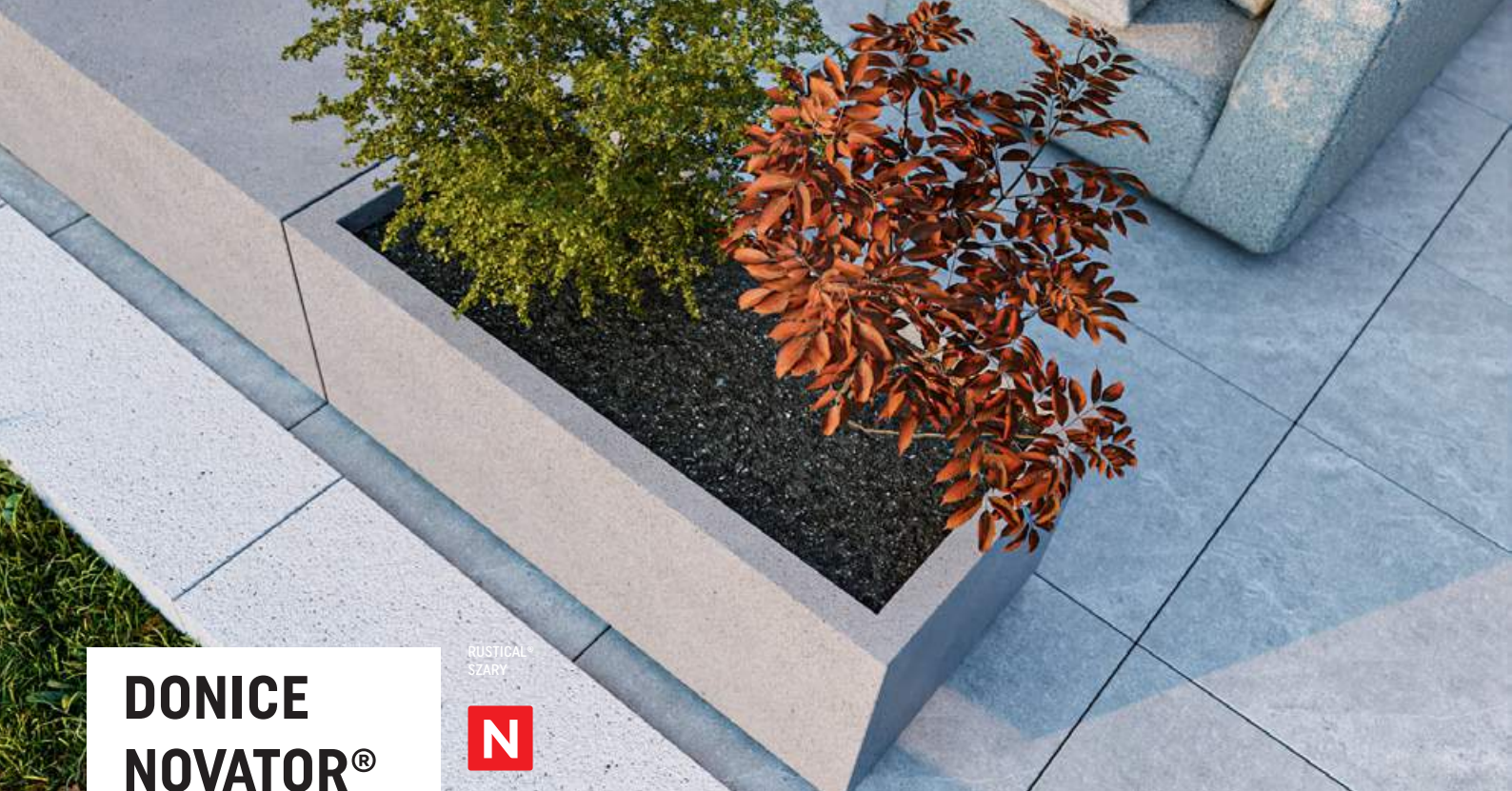

DONICE NOVATOR®

RUSTICAL®
SZARY



DONICE	
Wymiary [cm]	120x50x42,5

RUSTICAL®

Format [cm]	szt.	Cena netto [PLN]	Cena brutto [PLN]	
Donice				
120x50x42,5	szt.	840,00	1 033,20	
TARNÓW				



szary

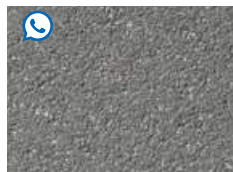

stalowy



WET CAST®
BIAŁY

RABATA BETONOWA BOX WARZYWNIK

RABATA														
Element	RB1		RB2		RB3		RB4		RB5		RB6		RB7	
Wymiary [cm]	120x120		120x235		120x350		235x235		350x235		350x350		235x350	
Wysokość	90	60	90	60	90	60	90	60	90	60	90	60	90	60
szt./paleta	3	4	2	3	1	2	1	2	1	1	1	1	1	1
Waga palety [t]	1,155	1,02	1,16	1,17	0,77	1,02	0,77	1,02	0,96	0,64	1,16	1,16	0,96	0,64

WET CAST

Format [cm]	szt.	Cena netto [PLN]	Cena brutto [PLN]
RB1 120x120x90		1470,00	1808,10
RB1 120x120x60		970,00	1193,10
RB2 120x235x90		2370,00	2915,10
RB2 120x235x60		1600,00	1968,00
RB3 120x350x90		3330,00	4095,90
RB3 120x350x60		2200,00	2706,00
RB4 235x235x90		3130,00	3849,90
RB4 235x235x60	szt.	2100,00	2583,00
RB5 350x235x90		4050,00	4981,50
RB5 350x235x60		2700,00	3321,00
RB6 350x350x90		4660,00	5731,80
RB6 350x350x60		3130,00	3849,90
RB7 235x350x90		4370,00	5375,10
RB7 235x350x60		3200,00	3936,00

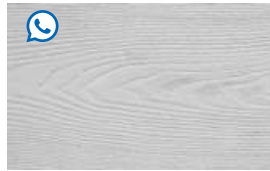

biały



brąz jasny



stalowy

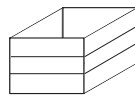

-120x120x90 RB1
-120x120x60 RB1

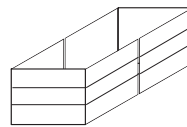

-120x235x90 RB2
-120x235x60 RB2

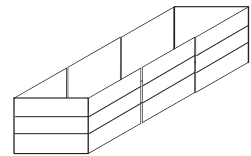

-120x350x90 RB3
-120x350x60 RB3

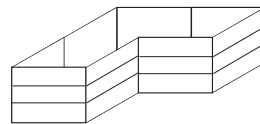

-235x235x90 RB4
-235x235x60 RB4

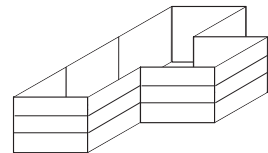

-350x235x90 RB5
-350x235x60 RB5

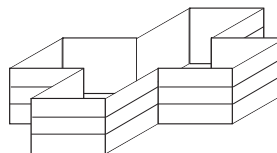

-350x350x90 RB6
-350x350x60 RB6

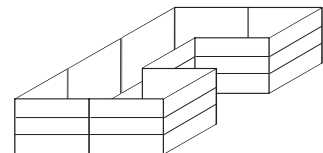



-235x350x90 RB7
-235x350x60 RB7









PŁYTY CHODNIKOWE	gr. [cm]		Wymiary [cm]	Kolor	j.m.	Cena netto [PLN]	Cena brutto [PLN]	Ilość na palecie [szt]	Waga palety [t]
Płyta chodnikowa z faza	7	STANDARD	50x25 B FUGASÓWKA, SKIERNIEWICE	szary	szt.	12,30	15,13	64	1,213
Płyta chodnikowa z faza	7	STANDARD	50x50 B TARNÓW, FUGASÓWKA, SKIERNIEWICE, RACIBÓRZ, KRZEMIENICA, KIELCE, ZARSKA WIEŚ, MIETKÓW, TORUŃ	szary	szt.	18,20	22,39	32	1,216
Płyta chodnikowa z faza	5	STANDARD	35x35 B TARNÓW, FUGASÓWKA, SKIERNIEWICE, RACIBÓRZ, KRZEMIENICA, KIELCE, ZARSKA WIEŚ, MIETKÓW, TORUŃ	szary	szt.	8,80	10,82	126	1,64

KORYTA ŚCIEKOWE			Wymiary [cm]		Kolor	j.m.	Cena netto [PLN]	Cena brutto [PLN]	Ilość na palecie [szt]	Waga palety [t]
Koryto ściekowe	STANDARD		15x50x60 B KIELCE, KRZEMIENICA		szary	szt.	42,90	52,77	20	1,56
Koryto ogrodowe	STANDARD		8x25x33 B TARNÓW		szary	szt.	8,60	10,58	144	1,872
Koryto ściekowe trójkątne	STANDARD		50x50x18/20 B KIELCE, KRZEMIENICA		szary	szt.	45,20	55,60	16	1,424
Koryto ściekowe skarpowe	STANDARD		50x50x38/20 B FUGASÓWKA, SKIERNIEWICE, TARNÓW, RACIBÓRZ		szary	szt.	70,00	86,10	32	1,344
Koryto krakowskie kolejowe	STANDARD		50x44x68/59 B TARNÓW		szary	szt.	112,00	137,76	-	-
Koryto kolejowe EOG	STANDARD		50x44x68/59 B TARNÓW		szary	szt.	54,00	66,42	28	1,56

PUSTAKI SZALUNKOWE			Wymiary [cm]		Kolor	j.m.	Cena netto [PLN]	Cena brutto [PLN]	Ilość na palecie [szt]	Waga palety [t]
Pustak szalunkowy PS-24	STANDARD		24x25x50 B KIELCE, KRZEMIENICA, KRAKÓW		szary	szt.	8,60	10,58	50	1,213
Pustak szalunkowy PS-30	STANDARD		30x25x50 B KIELCE, KRZEMIENICA, KRAKÓW		szary	szt.	9,60	11,81	40	1,093
Bloczek betonowy	STANDARD		38x25x12 B KIELCE, KRZEMIENICA, KRAKÓW		szary	szt.	6,50	8,00	63	1,61

PŁYTY AŻUROWE			Wymiary [cm]		Kolor	j.m.	Cena netto [PLN]	Cena brutto [PLN]	Ilość na palecie [szt]	Waga palety [t]
PŁYTA AŻUROWA JOMB	STANDARD		100x75x12,5 B TARNÓW, SKIERNIEWICE, FUGASÓWKA, RACIBÓRZ		szary	szt.	wycena indywidualna			
PŁYTA AŻUROWA JOMB	STANDARD		100x75x10 B KIELCE, KRZEMIENICA, KRAKÓW		szary	szt.	wycena indywidualna			

Produkt		Wymiary [cm]	Kolor	j.m.	Cena netto [PLN]	Cena brutto [PLN]	Ilość na palecie [szt]	Waga palety [t]
Krawężnik drogowy	STANDARD	12/9x25x100	szary	szt.	27,70	34,07	15	0,975
		B KRZEMIENICA						
Krawężnik drogowy	STANDARD	15/12x25x100	szary	szt.	33,00	40,59	15	1,19
		B KRAKÓW, KIELCE, KRZEMIENICA, TARNÓW						
Krawężnik drogowy	STANDARD	20/17x25x100	szary	szt.	44,90	55,23	12	1,28
		 KIELCE						
Krawężnik drogowy	STANDARD	15/12x30x100	szary	szt.	39,00	47,97	15	1,46
		B TARNÓW, FUGASÓWKA, RACIBÓRZ, KIELCE, SKIERNIEWICE, KRZEMIENICA, KRAKÓW, MIETKÓW						
Krawężnik drogowy	STANDARD	20/17x30x100	szary	szt.	49,00	60,27	12	1,56
		B TARNÓW, FUGASÓWKA, RACIBÓRZ, KIELCE, SKIERNIEWICE, KRZEMIENICA, KRAKÓW, MIETKÓW						
Krawężnik drogowy najazdowy	STANDARD	20x22x100	szary	szt.	55,00	67,65	12	1,16
		B FUGASÓWKA						
Krawężnik drogowy najazdowy	STANDARD	15x22x100	szary	szt.	38,00	46,74	15	1,10
		B TARNÓW, FUGASÓWKA, RACIBÓRZ, KIELCE, SKIERNIEWICE, KRZEMIENICA, KRAKÓW, MIETKÓW						
Krawężnik drogowy łukowy	STANDARD	15x ok.75x30, R _{wew} =0,5m R _{zew} =0,5;1;3;5m	szary	szt.	56,00	68,88	R=0,5 12	R=0,5 1,026
		B TARNÓW					R=1;3;5 18	R=1;3;5 1,314
Krawężnik drogowy skośny lewy i prawy	STANDARD	15x100x30/22	szary	szt.	52,90	65,07	12	1,236
		B TARNÓW						
Opornik	STANDARD	12x25x100	szary	szt.	27,90	34,32	21	1,386
		B KIELCE, KRZEMIENICA, SKIERNIEWICE						
Element zakończenia jezdni	STANDARD	50x28x10/8	szary	szt.	21,50	26,45	56	1,624
		B KIELCE						
STOPIEŃ SKARPOWY		Wymiary [cm]	Kolor	j.m.	Cena netto [PLN]	Cena brutto [PLN]	Ilość na palecie [szt]	Waga palety [t]
STOPIEŃ SKARPOWY	STANDARD	80x34x20		-	szt.	wycena indywidualna		
		B TARNÓW						
PŁYTY DROGOWE		Wymiary [cm]	Kolor	j.m.	Cena netto [PLN]	Cena brutto [PLN]	Ilość na palecie [szt]	Waga palety [t]
PŁYTA DROGOWA	STANDARD	300x150x15	szary	szt.	wycena indywidualna			
		B TARNÓW, SKIERNIEWICE, FUGASÓWKA, RACIBÓRZ						
PŁYTA AŻUROWA JOMB	STANDARD	100x75x12,5	szary	szt.	wycena indywidualna			
		B TARNÓW, SKIERNIEWICE, FUGASÓWKA, RACIBÓRZ						

PŁYTY OSTRZEGAWCZE	gr. [cm]	Wymiary [cm]	Kolor	j.m.	Cena netto [PLN]	Cena brutto [PLN]	Ilość na palecie [szt]	Waga palety [t]
Płyty ostrzegawcze 	8	30x30	biały żółty	szt.	34,00	41,82	96	1,520
Płyty ostrzegawcze 	8	30x30	szary	szt.	31,00	38,13	96	1,520
Płyty ostrzegawcze 	8	40x40	biały żółty	szt.	59,00	72,57	48	1,352
Płyty ostrzegawcze 	8	40x40	szary	szt.	56,00	68,88	48	1,352
Płyty prowadzące 	8	30x30	biały żółty	szt.	34,00	41,82	96	1,520
Płyty prowadzące 	8	30x30	szary	szt.	31,00	38,13	96	1,520
Płyty prowadzące 	8	40x40	biały żółty	szt.	59,00	72,57	48	1,352
Płyty prowadzące 	8	40x40	szary	szt.	56,00	68,88	48	1,352

KRAWĘŻNIKI PRZYSTANKOWE I TRAMWAJOWE	Wymiary [cm]	Kolor	Cena netto [PLN]	Cena brutto [PLN]	Ilość na palecie [szt]	Waga palety [t]
Krawężnik przystankowy prosty KP18	43,5x33x100 B TARNÓW	biały	620,00	762,60	4	1,328
Krawężnik przystankowy prosty KP1	43,5x16x100 B TARNÓW	biały	320,00	393,60	4	0,656
Krawężnik przystankowy łukowy KPŁ 18/R2.0	43,5x33x100 r=2 m B TARNÓW	biały	620,00	762,60	4	1,328
Krawężniki przystankowe skośne prawe i lewe KPP 18-12, KPL 18-12	43,5x33-27x100 B TARNÓW	biały	520,00	639,60	4 (2L,2P)	1,112
Krawężniki przystankowe skośne prawe i lewe KPP 12-6, KPL 12-6	43,5x27-21x100 B TARNÓW	biały	445,00	547,35	4 (2L,2P)	0,936
Krawężniki przystankowe skośne prawe i lewe KPP 6-1, KPL 6-1	43,5x21-16x100 B TARNÓW	biały	270,00	332,10	4 (2L,2P)	0,752
Krawężnik tramwajowy KT	31x35x100 B TARNÓW	biały	485,00	596,55	4	1,024

USŁUGI DODATKOWE KONTRAHENCI BRUK-BET®

PRZERZUTY MIĘDZYMAGAZYNOWE

Realizacja zamówienia na produkty objęte przerzutem międzymagazynowym, dotyczy zamkniętej listy produktów dostępnej w Dziale Obsługi Klienta. Lista zawiera produkty objęte sprzedażą pełnopaletową oraz produkty, których sprzedaż odbywa się według jednostek sprzedaży na indywidualne zamówienie.

Procedura składania zamówień w Dziale Obsługi Klienta:

Złożone zamówienie oraz możliwość jego realizacji musi zostać potwierdzona przez Dział Obsługi Klienta, zwrótnie z podaniem planowanej daty realizacji zamówienia oraz nieprzekraczalnym terminem odbioru całości asortymentu.

USŁUGI REALIZACJI ZAMÓWIENIA

Usługa	Etap realizacji zamówienia	Opis
Anulowanie zamówienia	Po przerzucie	Pokrycie kosztu transportu towaru do magazynu docelowego oraz kosztu transportu powrotnego wraz z opłatą logistyczną 200 zł netto.
Korekta zamówienia	Po przerzucie	100 zł netto za każdą anulowaną paletę (pełną, zdekompletowaną).
Odbiór po terminie	Po przerzucie	Usługa składowania w wysokości 0,5% wartości cennikowej nieodebranych produktów dziennie.

WYROBY SPOZA OFERTY

Zachęcamy do zapoznania się z ofertą wyrobów z lat ubiegłych, gdzie znaleźć można szeroki wybór kostek brukowych, płyt tarasowych i innych produktów, z którymi z łatwością można stworzyć wymarzony taras oraz funkcjonalny podjazd.

Proces zamawiania:

- Kontakt z Przedstawicielem Handlowym lub Działem Obsługi Klienta
- Wycena + Oferta

PRODUKCJA NIESTANDARDOWA NA ZAMÓWIENIE

Oferujemy Państwu możliwość produkcji niestandardowej na zamówienie według wytycznych inwestora dla zapewnienia najwyższego poziomu kreatywności architektonicznej oraz umożliwienia realizacji różnorodnych, kompletnych i spójnych stylistycznie rozwiązań aranżacyjnych wokół domu, ogrodu i w przestrzeniach miejskich. Minimalne zamówienie na kostkę brukową wynosi 700 m².

Proces zamawiania:

- Kontakt z Przedstawicielem Handlowym lub Działem Obsługi Klienta
- Weryfikacja możliwości realizacji produkcji + Wycena + Oferta
- Sporządzenie umowy w zakresie przyjęcia zamówienia do realizacji

STANDARDY DOSTĘPNOŚCI PRODUKTÓW

Gama A

Produkty w stałej dostępności. Czas realizacji zamówienia w terminie do 1 tygodnia od złożenia zamówienia, termin zostanie ostatecznie potwierdzony po otrzymaniu zamówienia.

W okresie zimowym, tj. od listopada do końca marca, dostępność należy potwierdzić w Dziale Obsługi Klienta.

Gama B

Produkty dostępne w regularnej produkcji, czas realizacji zamówienia do 6 tygodni od jego złożenia po potwierdzeniu możliwości oraz aktualnego obłożenia zamówieniami. Ostateczny termin zostanie wskazany po otrzymaniu zamówienia.

W okresie zimowym tj. od listopada do końca marca, dostępność należy potwierdzić w Dziale Obsługi Klienta.

Gama C

Produkty na indywidualne zamówienie. Konieczne jest złożenie zamówienia przez Klienta powyżej minimalnej partii produkcyjnej. Zamówienia na mniejsze ilości nie będą realizowane. Szczegółowe informacje o minimalnej wielkości partii produkcyjnej i możliwości realizacji zamówienia udziela Dział Obsługi Klienta oraz Regionalny Przedstawiciel Handlowy.

* Termin realizacji zamówienia na produkt z Gamy A oraz Gamy B może ulec wydłużeniu w przypadku złożenia dużej ilości zamówień przez wielu Klientów jednocześnie, co spowoduje konieczność oczekiwania na ich realizację zgodnie z kolejnością ich wpłynięcia. Termin może ulec zmianie również w sytuacjach nadzwyczajnych takich jak: awaria maszyny, strajk, klęska żywiołowa lub inne sytuacje losowe lub o charakterze siły wyższej. W takim przypadku Dział Obsługi Klienta niezwłocznie skontaktuje się z Klientem w celu określenia możliwego terminu realizacji zamówienia.

§ 1

Postanowienia ogólne

1. Niniejsza gwarancja jakości (dalej zwana „Gwarancją”) udzielana jest w trybie art. 577 i n. Kodeksu cywilnego.
2. Nazwa i dane gwaranta: BRUK-BET Sp. z o.o., Nieciecza 199, 33-240 Żabno, wpisana do rejestru przedsiębiorców w Sądzie Rejonowym dla Krakowa – Śródmieścia w Krakowie, XII Wydziale Gospodarczym Krajowego Rejestru Sądowego pod numerem KRS 0000270323, kapitał zakładowy 299 mln zł, NIP 517-020-05-80, BDO: 000002132, posiadająca status dużego przedsiębiorcy (dalej jako „Gwarant”).
3. Terytorialny zasięg ochrony gwarancyjnej: terytorium Rzeczypospolitej Polskiej, Republiki Słowackiej i Republiki Czeskiej.
4. Niniejsza Gwarancja stanowi oświadczenie gwarancyjne i nie wymaga dla swojej ważności podpisu Gwaranta.
5. Wszelkie zmiany do Gwarancji zaproponowane przez Kupującego wymagają dla swojej ważności pisemnej zgody Gwaranta pod rygorem nieważności.
6. Gwarancja nie wyłącza, nie ogranicza ani nie zawiesza uprawnień Kupującego będącego konsumentem wynikających z tytułu niezgodności rzeczy sprzedanej z umową. Kupujący będący konsumentem może wykonywać wobec sprzedawcy uprawnienia z tytułu niezgodności rzeczy sprzedanej z umową niezależnie od uprawnień wynikających z Gwarancji. Niniejsza Gwarancja nie ma wpływu na te środki ochrony prawnej.

§ 2

Warunki Gwarancji

1. BRUK-BET Sp. z o.o. gwarantuje należyłą jakość produkowanych wyrobów zgodną z deklarowanymi właściwościami użytkowymi zawartymi w Krajowych Deklaracjach Właściwości Użytkowych wydanych na podstawie ustawy z dnia 16 kwietnia 2004 r. o wyrobach budowlanych (t.j. Dz. U. z 2021 r. poz. 1213 z późn. zm.) dostępnych wraz z odpowiednimi normami PN-EN i instrukcjami zabudowy, stosowania i użytkowania na stronie internetowej www.bruk-bet.pl oraz na etykiecie produktowej wraz z oznakowaniem CE lub znakiem budowlanym B.
2. Gwarancją są objęte wyroby do zabudowy ulic i ogrodów, tj. kostka brukowa, krawężniki, płyty brukowe i ażurowe, palisady, pustaki ogrodzeniowe, wyroby REALIT i RELIEF, a także wyroby z grupy produktowej Prestige (wykończenie RUSTICAL®, MICROTEC, POLERYT®, METALIC, TERAZZO®, TERATEC®, NATURYT® oraz wyroby z powłoką Lamino Perlon, Renox) oraz betonowe elementy systemów studni kanalizacyjnych (zwane dalej „Produktami”).
3. Gwarancja na Produkty udzielana jest na okres 3 lat licząc od dnia, kiedy rzecz została Kupującemu wydana.
4. Gwarancja obejmuje Produkty zakupione bezpośrednio u Gwaranta oraz w punktach sprzedaży jego Dystrybutorów.
5. Gwarancja nie obejmuje Produktów sprzedawanych jako pozagatunkowe, niepełnowartościowe i Produktów z wadami, o których Kupujący wiedział w chwili wydania rzeczy.
6. Gwarancja zostaje wyłączona w przypadkach:
 - 1) niestosowania się do instrukcji produktowych zamieszczonych na stronie internetowej www.bruk-bet.pl podczas montażu i eksploatacji Produktów,

- 2) stosowania środków odładzających na bazie soli takich jak NaCl, CaCl, MgCl₂,
- 3) modyfikacji Produktów przez Kupującego po zakupie (nacięcia, nawiercania, etc.),
- 4) zabudowy/montażu Produktów przed upływem 28 dni od daty produkcji.
7. Jeżeli zgodnie z niniejszą Gwarancją Gwarant zobowiązał się do naprawy Produktu, pierwotny okres gwarancyjny dotyczący takiego Produktu będzie biegł dalej i zostanie przedłużony o okres, w którym Kupujący nie był w stanie korzystać z Produktu w trakcie procedury reklamacyjnej. Jeżeli zgodnie z niniejszą Gwarancją Gwarant zobowiązał się do wymiany Produktu (albo jego części), nowy okres gwarancyjny (dotyczący Produktu albo jego części) powinien biec począwszy od dnia dostawy nowego Produktu (albo jego części).
8. Gwarancja obowiązuje wyłącznie w razie terminowej i pełnej zapłaty przez Kupującego ceny za Produkt.
9. Reklamacje z tytułu udzielonej Gwarancji Kupujący powinien zgłaszać do miejsca zakupu Produktów niezwłocznie po stwierdzeniu Wady lub Wad Produktów. Przy składaniu reklamacji należy stosować Formularz Zgłoszenia Reklamacyjnego Bruk-Bet dostępny na stronie internetowej www.bruk-bet.pl
10. Bruk-bet zastrzega sobie prawo do dokonania oględzin reklamowanych Produktów, pobrania ich próbek oraz do wykonania badań laboratoryjnych. Wykonanie tych czynności, może wstrzymać termin realizacji uprawnień wynikający z Gwarancji. Szczegółowe zasady zgłaszania i rozpatrywania reklamacji zawarto w § 7 Gwarancji.

§ 3

Wyroby do zabudowy ulic i ogrodów, w tym wyroby z grupy produktowej Prestige (RUSTICAL®, MICROTEC, POLERYT®, METALIC, TERAZZO®, TERATEC®, NATURYT® oraz wyroby z Lamino Perlon, Renox)

1. Ochroną gwarancyjną objęte są jedynie wady Produktów powstałe z przyczyn tkwiących w Produkcie w dniu wydania rzeczy Kupującemu, z zastrzeżeniem poniższych ustępów.
2. Gwarancją nie są objęte wady i/lub uszkodzenia Produktów powstałe w wyniku:
 - 1) niewłaściwego opakowania, załadunku, transportu, rozładunku i składowania Produktów,
 - 2) niewłaściwego, niezgodnego z projektem i zasadami sztuki budowlanej montażu zakupionych Produktów,
 - 3) błędnego określenia przez Kupującego średnic przejść szczelnych, otworów i ich położenia względem siebie,
 - 4) zabudowy niedojrzałych Produktów,
 - 5) niewłaściwego użytkowania, niezgodnego z przeznaczeniem i właściwościami zakupionych Produktów,
 - 6) klęsk żywiołowych i innych nieprzewidywalnych wypadków losowych.
3. Nie podlegają gwarancji i nie są traktowane jako wady, dopuszczone przez właściwe normy, dokumenty odniesienia i zapisy niniejszych warunków gwarancji:
 - a) odchyłki w wymiarach i teksturze wyrobów,
 - b) ubytki w wierzchniej warstwie Produktów będące następstwem ich eksploatacji,
 - c) naturalne zmiany w kolorystyce Produktów pod wpływem ich

użytkowania oraz oddziaływania warunków atmosferycznych, dotyczy to również wyrobów z powłoką Metallic Color, która podlega starzeniu i zmianom wizualnym w czasie użytkowania, co jest zjawiskiem naturalnym.

d) naturalne wykwity wapniowe w postaci nalotów na powierzchniach Produktów, powstałe podczas dojrzewania betonu.

e) różnice kolorystyczne w obrębie jednej/różnych partii produkcyjnych, występujące w fakturze wierzchniej wyrobów uwarunkowane zmiennością naturalnego procesu dojrzewania wyrobów, zmiennością właściwości kruszyw i innych surowców stosowanych do produkcji.

f) różnice kolorystyczne pomiędzy wyrobami dostarczonymi do Klienta a wyrobami wyeksponowanymi w katalogach oraz punktach sprzedaży. Różnice te wynikają z naturalnej zmienności kolorystyki barwionych wyrobów betonowych w czasie, procesem dojrzewania wyrobów w czasie, zmiennością właściwości kruszyw i innych surowców stosowanych do produkcji,

g) włoskowate mikropęknięcia powierzchniowe powstałe w wyniku skurczu betonu jako naturalnego procesu fizykochemicznego występującego podczas dojrzewania betonu

h) wypłytki boczne występujące na krawędziach wyrobów związane z technologią produkcyjną elementów wibroprasowanych, ulegają wytarciui podczas eksploatacji i nie wpływają na parametry użytkowe produktów,

i) pory i odkryte kruszywo na powierzchni bocznej wyrobów (raki), nie wpływają negatywnie na trwałość oraz deklarowane parametry użytkowe wyrobów.

j) przebarwienia i plamy na powierzchni licowej wyrobów betonowych powstałe w wyniku procesu produkcyjnego, procesu dojrzewania i przechowywania, nie wpływają negatywnie na trwałość oraz deklarowane parametry użytkowe wyrobów. Z czasem ulegają degradacji a czyszczenie i impregnacja dedykowanymi preparatami pozwala na ich usunięcie.

k) punktowe wtrącenia ziarna kruszywa grubego powyżej 4 mm w warstwie licowej oraz na krawędziach są naturalną konsekwencją procesu produkcji wibroprasowanych elementów betonowych i nie wpływają negatywnie na trwałość oraz deklarowane parametry użytkowe wyrobów.

Dopuszczalne są punktowe wtrącenia kruszywa o frakcji >4 mm w warstwie licowej i na krawędziach wyrobów.

Kostka brukowa - do 3 wtrąceń na 1 m²

Płyta brukowa – do 3 wtrąceń na 1 m²

Stopnie schodowe, palisady, płyty podestowe – 1 wtrącenie na 1 szt.

l) punktowe odpryski warstwy licowej widoczne z odległości poniżej 2m zgodnie z obowiązującymi normami nie wpływają negatywnie na trwałość oraz deklarowane parametry użytkowe wyrobów.

Punktowe odpryski w warstwie licowej i na krawędziach wyrobu o wymiarze < 2x2 mm będące naturalną konsekwencją procesu produkcji są dopuszczalne:

Kostka brukowa - do 3 ubytków na 1 m²

Płyta brukowa – do 3 ubytków na 1 m²

Stopnie schodowe, palisady, płyty podestowe – 1 ubytek na 1 szt.

4. Okoliczności wyłączające Gwarancję, wskazane w ustępach 2-3 powyżej, stanowią także przesłanki do uchylenia się przez Dystrybutora od odpowiedzialności za Produkt z tytułu niezgodności rzeczy sprzedanej z umową.

§ 4

Elementy betonowych studzienek kanalizacyjnych

1. Ochroną gwarancyjną objęte są jedynie wady Produktów powstałe z przyczyn tkwiących w Produkcie w dniu wydania rzeczy Kupującemu, z zastrzeżeniem poniższych ustępów.

2. Gwarancją nie są objęte wady i/lub uszkodzenia Produktów powstałe w wyniku:

1) niewłaściwego opakowania, załadunku, transportu, rozładunku i składowania Produktów,

2) niewłaściwego, niezgodnego z projektem i zasadami sztuki budowlanej montażu zakupionych Produktów,

3) błędnego określenia przez Kupującego średnic przejść szczelnych, otworów i ich położenia względem siebie,

4) zabudowy niedojrzałych Produktów,

5) niewłaściwego użytkowania, niezgodnego z przeznaczeniem i właściwościami zakupionych Produktów,

6) klęsk żywiołowych i innych nieprzewidywalnych wypadków losowych.

3. Nie podlegają gwarancji i nie są traktowane jako wady:

1) dopuszczone przez właściwe normy i dokumenty odniesienia odchyłki w strukturze, wymiarach, kształcie i wyglądzie Produktów,

2) przebarwienia, wykwity, odchyłki w kolorach uwarunkowane procesem produkcyjnym Produktów oraz naturalną zmiennością uziarnienia i kolorystyki kruszyw oraz innych surowców stosowanych do produkcji,

3) nieprawidłowości wynikające z zastosowania nieautoryzowanych przez Gwaranta elementów systemu do spoinowania lub uszczelniania,

4) nieprawidłowości wynikające z łączenia Produktów Gwaranta z elementami innych systemów kanalizacyjnych.

4. Okoliczności wyłączające Gwarancję, wskazane w ustępach 2-3 powyżej, stanowią także przesłanki do uchylenia się przez Dystrybutora od odpowiedzialności za Produkt z tytułu niezgodności rzeczy sprzedanej z umową.

§ 5

Zakres Gwarancji

1. Jeżeli spośród Produktów sprzedanych wadą dotknięta jest tylko część z nich, odpowiedzialność Gwaranta ogranicza się do Produktów wadliwych.

2. Całkowita odpowiedzialność Gwaranta ograniczona zostaje wyłącznie do wysokości ceny wadliwego Produktu, z zastrzeżeniem ust. 4 poniżej.

3. Gwarant może, według własnego uznania, zwolnić się od obowiązków wynikających z Gwarancji poprzez zapłatę Kupującemu kwoty w wysokości równej cenie Produktu dotkniętego wadą objętą niniejszą Gwarancją.

4. Na mocy niniejszej Gwarancji, Gwarant nie ogranicza ani nie wyłącza odpowiedzialności, której w związku z uprawnieniami konsumenckimi wyłączyć się nie da, jednakże Gwarant nie przyjmuje żadnej odpowiedzialności na podstawie niniejszej Gwarancji ani na jakiegokolwiek innej podstawie, z tytułu utraty korzyści, wszelkich pośrednich i wynikowych strat i szkód wynikających lub związanych z reklamacją złożoną zgodnie z niniejszą Gwarancją lub z naprawą albo wymianą Produktu bez wcześniejszego uzgodnienia z Gwarantem, z zastrzeżeniem jednak art. 43d ustawy z dnia 30 maja 2014 roku o prawach konsumenta (Dz.U. z 2021 r. poz. 2105 z późn. zm.). Obejmuje to wyłączenie odpowiedzialności za Produkt w zakresie dopuszczalnym bezwzględnie obowiązującymi przepisami prawa.

5. Gwarant może odmówić wszelkich środków naprawczych przewidzianych niniejszą Gwarancją, jeżeli nieuprawnione próby naprawy lub wymiany Produktu objętego Gwarancją powodowałyby dalsze szkody lub jeżeli Kupujący nie wyraża zgody na usunięcie wady według zaleceń Gwaranta. Samodzielna naprawa ani wymiana Produktu bez autoryzacji ze strony Gwaranta skutkuje utratą Gwarancji.

§ 6

Ogólne warunki użytkowania

1. Gwarancją jakości objęte są wyłącznie Produkty eksploatowane

zgodnie z załączonymi do nich instrukcjami użytkownika.

2. W celu uniknięcia zarysowań nawierzchni wyrobów do zabudowy ulic i ogrodów, należy zabezpieczać ostre i twarde krawędzie krzesel, stolików i innych urządzeń w miejscach styku z nawierzchnią, poprzez stosowanie odpowiednich podkładów z miękkich materiałów, takich jak filc lub guma.

3. Podczas eksploatacji Produkty należy utrzymywać w czystości, w szczególności należy unikać i niezwłocznie usuwać zabrudzenia, które mogą wpływać na fizyczne lub chemiczne właściwości Produktów.

4. Ślady gumy lub inne zabrudzenia, które mogą pojawiać się na nawierzchni wyrobów do zabudowy ulic i ogrodów, powinny być usuwane przy pomocy przeznaczonych do tego środków z oferty Gwaranta lub przez niego zaakceptowanych. Gwarant nie odpowiada za ewentualne wady powstałe poprzez zastosowanie niezaprobowanych przez niego środków czyszczących i pielęgnujących oraz inwazyjne czyszczenie mechaniczne.

5. W miejscach narażonych na szczególnie intensywną eksploatację lub intensywne działanie warunków atmosferycznych, wyroby do zabudowy ulic i ogrodów powinny zostać poddawane impregnacji przy użyciu środków z oferty Gwaranta lub przez niego zaakceptowanych, nie rzadziej niż co dwa lata.

6. Kostki i płyty z powłoką Lamino® należy ponownie zaimpregnować po okresie:

-Renox Perlon -1 rok

-Lamino Perlon -3 lata

W przypadkach dużej intensywności eksploatacji i specyficznych warunków atmosferycznych zabiegi takie należy uzupełnić częściej. Grubość powłoki Lamino® zmniejsza się w zależności od warunków eksploatacji.

§ 7

Obowiązki Gwaranta i uprawnienia Kupującego

1. Z zastrzeżeniem postanowień § 5, Gwarant jest obowiązany do usunięcia wady fizycznej Produktu lub do dostarczenia rzeczy wolnej od wad, o ile wady te ujawnią się w ciągu terminu określonego w oświadczeniu gwarancyjnym. W przypadku, gdy wymiana lub naprawa Produktu jest niemożliwa lub wiąże się ze znacznymi kosztami, Gwarant może obniżyć cenę Produktu dokonując zwrotu części zapłaconej ceny uprawnionemu wykonującemu uprawnienia z gwarancji. Strony mogą także za obustronnym porozumieniem na piśmie pod rygorem nieważności ustalić szczegóły dotyczące warunków usunięcia wady.

2. W przypadku dalszej odsprzedaży Produktów Gwaranta przez Dystrybutora uprawnienia z tytułu Gwarancji przechodzą w całości na kolejnego Kupującego. Kupujący w rozumieniu niniejszej Gwarancji to osoba fizyczna lub prawna, która będąc właścicielem Produktu nie nabyła go w celu jego odsprzedaży lub montażu w związku z prowadzeniem działalności gospodarczej.

3. W przypadku uszkodzeń mechanicznych powstałych przed wydaniem rzeczy Kupującemu, muszą one zostać potwierdzone w protokole odbioru towaru ze środka transportowego, podpisanym przez kierowcę. Reklamacje uszkodzeń mechanicznych zgłaszane mogą być wyłącznie na formularzu F-4 I-RK(PR-OC) wraz z załącznikami, zamieszczonym na stronie www.bruk-bet.pl. Brak spełnienia wymagań określonych w niniejszym postanowieniu, w szczególności potwierdzenia w protokole odbioru potwierdzonym przez kierowcę, spowoduje, że reklamacja zostanie pozostawiona bez rozpoznania.

4. W przypadku stwierdzenia wad Produktów Kupujący jest zobowiązany do wstrzymania się z ich zabudową, niezwłocznego poinformowania Gwaranta, zabezpieczenia Produktów przed zniszczeniem i złożenia pisemnej reklamacji. Zabudowanie Produktu z widocznymi lub wcześniej stwierdzonymi wadami oznacza akceptację jakościową Produktu i nie jest podstawą do reklamacji.

5. Jeśli Kupujący zabudował Produkty z widocznymi lub wcześniej stwierdzonymi wadami to Gwarant jest uprawniony do odrzucenia reklamacji w związku z tymi wadami.

6. Reklamowane Produkty muszą być tak zabezpieczone i ułożone na palecie, aby można było zidentyfikować ich ilość.

7. W przypadku stwierdzenia wady produktu Kupujący powinien niezwłocznie, nie później niż w terminie 7 dni od dnia jej wykrycia, złożyć reklamację.

8. Termin ustosunkowania się do żądań reklamującego i udzielenia odpowiedzi na zgłoszenie reklamacyjne wynosi 30 dni od daty jego otrzymania. W przypadku konieczności dokonania przez Gwaranta oględzin reklamowanych Produktów upoważniony przedstawiciel Gwaranta przeprowadzi je w terminie uzgodnionym z Kupującym, dokumentując czynność protokołem reklamacyjnym.

W/w termin może ulec wydłużeniu w przypadku konieczności dokonania ekspertyzy reklamowanych produktów, braku możliwości dokonania oględzin, o których mowa powyżej, ze względu na warunki atmosferyczne, jak również w przypadku, gdy z uwagi na zakres zgłoszenia reklamacyjnego Gwarant nie jest w stanie z przyczyn techniczno-organizacyjnych dochować terminu. Gwarant podaje nowy termin rozpatrzenia reklamacji w formie dokumentowanej (e-mail).

9. Warunkiem skorzystania z uprawnień gwarancyjnych i rozpatrzenia reklamacji jest przedstawienie przez Kupującego Gwarantowi za pośrednictwem punktu sprzedaży Dystrybutora:

a) Formularz Zgłoszenia Reklamacyjnego - formularz dostępny na stronie internetowej www.bruk-bet.pl w zakładce do pobrania F-2 I-RJ(PR-OC) Informacja o reklamacji,

b) dowodu zakupu Produktu/-ów lub dowodu potwierdzającego dokonanie sprzedaży Produktów w ramach wykonanej usługi,

c) etykiet dołączonych do Produktów obejmujących całość reklamowanej partii Produktów,

d) zdjęć uszkodzonych Produktów (minimum 4 zdjęcia wskazujące na wadę) wykonanych w warunkach naturalnego oświetlenia w odległości co najmniej 2 metrów od Produktu.

10. Zgłoszenie reklamacyjne może być dokonane wyłącznie za pośrednictwem punktu sprzedaży Dystrybutora, chyba że Produkt został zakupiony bezpośrednio u Gwaranta w ramach umowy inwestycyjnej. Gwarant kontaktuje się z Kupującym za pośrednictwem adresu mailowego: reklamacje@bruk-bet.pl.

11. Jeżeli Gwarant uzna reklamację i dokona wymiany Produktów to Produkty wadliwe po wymianie stają się jego własnością, chyba że Gwarant zdecyduje inaczej.

12. Termin realizacji decyzji Gwaranta wynikających z uznania reklamacji będzie ustalany indywidualnie.

Wydanie 2_2023

OPISY GWARANCYJNE TEKSTUR WYROBÓW PRESTIGE

1. RUSTICAL®

Powierzchnie poddane obróbce śrutowania, posiadają chropowatą/szorstką ziarnistą strukturę. Faktura wyrobów posiada wyeksponowane ziarna kruszywa o różnej granulacji.

W procesie produkcji wyrobów z teksturą RUSTICAL wykorzystywane są naturalne kruszywa szlachetne charakteryzujące się zmiennością swoich właściwości, co może przekładać się na uzyskanie:

- a) niejednorodnej struktury odkrytych kruszyw,
- b) punktowych wtrąceń grubszych frakcji kruszywa,
- c) zmiennej kolorystyki tekstury w obrębie pojedynczych elementów, jednej/różnych partii produkcyjnych,

Powyższe aspekty wizualne są naturalną konsekwencją procesu produkcyjnego elementów betonowych z uszlachetnioną powierzchnią, nie wpływają negatywnie na trwałość wyrobu i nie podlegają reklamacji.

2. MICROTEC

Powierzchnie poddane obróbce szczotkowania wgłębnego, posiadają szorstką mikro-ziarnistą strukturę. Faktura wyrobów posiada wyeksponowane mikroziarniste kruszywa szlachetne. W procesie produkcji tekstury MICROTEC wykorzystywane są naturalne kruszywa szlachetne charakteryzujące się zmiennością swoich właściwości, co może przekładać się na uzyskanie:

- a) niejednorodnej struktury odkrytych kruszyw,
- b) punktowych wtrąceń grubszych frakcji kruszywa,
- c) zmiennej kolorystyki tekstury w czasie w obrębie pojedynczych elementów, jednej/różnych partii produkcyjnych,

Powyższe aspekty wizualne są naturalną konsekwencją procesu produkcyjnego elementów betonowych z uszlachetnioną powierzchnią, nie wpływają negatywnie na trwałość wyrobu i nie podlegają reklamacji.

3. POLERYT®

Powierzchnie poddane obróbce szczotkowania, frezowania i polerowania betonu, posiadają gładką polerowaną strukturę. W procesie produkcji tekstury POLERYT wykorzystywane są naturalne kruszywa szlachetne charakteryzujące się zmiennością swoich właściwości, co może przekładać się na uzyskanie:

- a) niejednorodnej struktury polerowanych kruszyw,
- b) punktowych wtrąceń grubszych frakcji kruszywa,
- c) zmiennej kolorystyki tekstury w czasie w obrębie pojedynczych elementów, jednej/różnych partii produkcyjnych,

Powyższe aspekty wizualne są naturalną konsekwencją procesu produkcyjnego elementów betonowych z uszlachetnioną powierzchnią, nie wpływają negatywnie na trwałość wyrobu i nie podlegają reklamacji.

4. METALIC®

Powierzchnie uszlachetnione poprzez nałożenie metalicznej powłoki, posiadają metalizowaną strukturę powierzchni. W procesie produkcji tekstury METALIC wykorzystywane są specjalistyczne barwniki koloryzujące. Zespolecie metalicznej powłoki następuje podczas procesu twardnienia wyrobów betonowych, co może przekładać się na zmienną kolorystykę wyrobów wynikającą z naturalnego procesu dojrzewania betonu wraz z impregnatami barwiącymi.

Powyższe aspekty wizualne są naturalną konsekwencją procesu produkcyjnego elementów betonowych z uszlachetnioną powierzchnią, nie wpływają negatywnie na trwałość wyrobu i nie podlegają reklamacji.

OPISY GWARANCYJNE TEKSTUR WYROBÓW PRESTIGE

5. TERAZZO®

Powierzchnie poddane obróbce szlifowania betonu, posiadają strukturę lastryco, przypominającą naturalne granity i gresy. W procesie produkcji tekstury TERAZZO wykorzystywane są naturalne kruszywa szlachetne charakteryzujące się zmiennością swoich właściwości, co może przekładać się na uzyskanie:

- a) niejednorodnej struktury szlifowanych kruszyw,
- b) punktowych wtrąceń grubszych frakcji kruszywa,
- c) zmiennej kolorystyki tekstury w czasie w obrębie pojedynczych elementów, jednej/różnych partii produkcyjnych,

Powyższe aspekty wizualne są naturalną konsekwencją procesu produkcyjnego elementów betonowych z uszlachetnioną powierzchnią, nie wpływają negatywnie na trwałość wyrobu i nie podlegają reklamacji.

6. TERATEC®

Powierzchnie poddane obróbce szlifowania i piaskowania powierzchni betonu, posiadają lekko szorstką teksturę z wyeksponowanymi ziarnami kruszywa szlachetnych. W procesie produkcji tekstury TERATEC wykorzystywane są naturalne kruszywa szlachetne charakteryzujące się zmiennością swoich właściwości, co może przekładać się na uzyskanie:

- a) niejednorodnej struktury szlifowanych kruszyw,
- b) punktowych wtrąceń grubszych frakcji kruszywa,
- c) zmiennej kolorystyki tekstury w czasie w obrębie pojedynczych elementów, jednej/różnych partii produkcyjnych,

Powyższe aspekty wizualne są naturalną konsekwencją procesu produkcyjnego elementów betonowych z uszlachetnioną powierzchnią, nie wpływają negatywnie na trwałość wyrobu i nie podlegają reklamacji.

7. NATURYT®

Powierzchnie uszlachetnione poprzez nałożenie specjalnej powłoki w formie nadruku, posiadają gładką strukturę, odwzorowującą naturalne powierzchnie skał marmurowych, granitowych, piaskowców. W procesie produkcji tekstury NATURYT wykorzystywany jest specjalistyczny nadruk na powierzchnie betonowe. Zastosowanie barwników na powierzchni tekstury wyrobów betonowych może przekładać się na zmianę kolorystyki w czasie użytkowania wyrobów.

Zmienność kolorystyki tekstury NATURYT w czasie w obrębie pojedynczych elementów, jednej/różnych partii produkcyjnych nie podlega reklamacji.

8. LAMINO®

Powierzchnie uszlachetnione poprzez nałożenie powłoki laminującej, posiadają lekko błyszczącą strukturę powierzchni. Zespolecie powłoki laminującej następuje podczas procesu twardnienia wyrobów betonowych, co może przekładać się na naturalną, zmienną kolorystykę wyrobów wynikającą z procesu dojrzewania betonu.

Powyższe aspekty wizualne są naturalną konsekwencją procesu produkcyjnego elementów betonowych z uszlachetnioną powierzchnią Lamino, nie wpływają negatywnie na trwałość wyrobu i nie podlegają reklamacji.

9. WET CAST

Powierzchnie betonowe imitujące naturalne wzorce skalne, produkowane poprzez odlewanie elementów w specjalnie ukształtowanych formach.

Z uwagi na proces naturalnego dojrzewania betonu w formach, elementy mogą posiadać zmienną kolorystykę.

WARUNKI PRAWIDŁOWEJ ZABUDOWY, UTRZYMANIA I MAGAZYNOWANIA

PRAWIDŁOWE ZASADY TRANSPORTU

1. Załadunek i rozładunek za pomocą wózków widłowych lub przy użyciu dźwigu HDS z pomocą odpowiednich wideł do palet i zawiesi do studni betonowych oraz prefabrykatów.

2. Transport palet i wyrobów betonowych musi być odpowiednio zabezpieczony;

- pasami transportowymi,
- narożnikami transportowymi,
- drewnianymi lub plastikowymi przekładkami w przypadku wyrobów prefabrykowanych.



PRAWIDŁOWE ZASADY MAGAZYNOWANIA

Wyroby magazynowane powinny być składowane;

- na równym terenie,
- teren powinien być odwodniony (nie dopuszczalne jest składowanie palet w wodzie i błocie),
- piętrowanie dozwolone tylko jednej palety,
- zakaz piętrowania palet płyt od wymiaru 80 cm x 80/100/120,
- prefabrykaty mają być składowane na drewnianych lub plastikowych paletach lub deskach,
- prefabrykaty muszą być przekładane z drewnianymi lub plastikowymi przekładkami zapobiegającymi uszkodzeniu,
- palety rozpakowane należy odpowiednio zabezpieczyć przed uszkodzeniem mechanicznym i zabrudzeniami (folia stretch, taśma itp.),
- należy nie dopuszczać do zabrudzeń wyrobów które może skutkować nieodwracalnym i trwałym wniknięciem w beton,
- wyroby rozpakowane z uszkodzonym opakowaniem z widocznymi zabrudzeniami należy przed wydaniem klientowi odpowiednio umyć i zabezpieczyć przed uszkodzeniem.



PRAWIDŁOWE ZASADY ZABUDOWY

Produkty Bruk-Bet Spółki z o.o. są zgodne z aktualnymi normami europejskimi posiadają wymagane zgodnie z prawem wymagane świadectwa certyfikaty, Krajowe Oceny Techniczne i Krajowe Deklaracje Właściwości Użytkowe, które są umieszczone na stronie www.bruk-bet.pl lub dostępne u naszego przedstawiciela handlowego. Poniżej kilka ważnych pkt obowiązujących w celu prawidłowego montażu zakupionych wyrobów szczegółowe instrukcje umieszczone są na stronie www.bruk-bet.pl w zakładce instrukcje stosowania.

UWAGA! W przypadku zabudowy wyrobów z impregnacją Renox lub Lamino nie zaleca się stosowania podsypki z mieszanki cementowo-piaskowej ze względu na zwiększone ryzyko pojawienia się wykwitów wapiennych.

1. WYKONANIE PRAWIDŁOWEJ PODBUDOWY

Podbudowa powinna być wykonana zgodnie z projektem uwzględniającym rodzaj gruntu, warunki odwodnienia i sposób eksploatacji (niezachowanie tych warunków może spowodować uszkodzenie wyrobów).

2. WYKONANIE PODSYPKI

Kostki brukowe i płyty tarasowe układa się na podsypce, czyli warstwie wyrównawczej o grubości 4-5 cm. Podsypkę wykonuje się z grys o frakcji uziarnienia 2/8 mm. W przypadku wykonania podsypki cementowo-piaskowej (1:4), ułożoną nawierzchnię z kostki należy niezwłocznie wyrównać zagęszczarką przed całkowitym związaniem podsypki. Zastosowanie podsypki cementowo-piaskowej może mieć wpływ na pojawienie się wykwitów wapiennych.

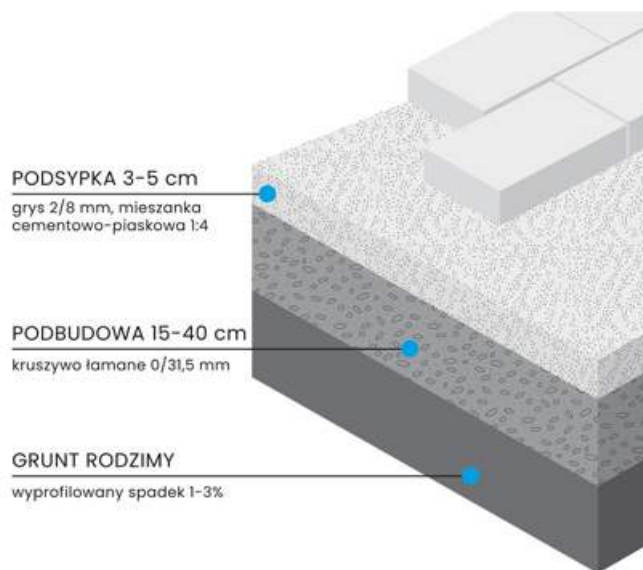

3. SPRAWDZANIE DOSTARCZANEGO MATERIAŁU PRZED ZABUDOWANIEM

W czasie dostarczenia materiału prac należy sprawdzić, czy dostarczony materiał jest zgodny z zamówieniem lub z danymi na dokumencie dostawy WZ oraz czy poszczególne asortymenty towaru pochodzą z tej samej partii produkcyjnej, należy sprawdzić czy materiał nie wykazuje uszkodzeń transportowych (należy spisać protokół z firmą transportową na dokumencie F-1(I-7 – formularz F4 (I-RKPR-OC). Protokół reklamacji usług transportowych i wad wraz z załączonymi zdjęciami uszkodzeń na samochodzie wysłać do sprzedawcy. Wszelkie wątpliwości dotyczące wyrobów należy zgłaszać Sprzedawcy przed zabudową wyrobu. Zabudowa wyrobu z widocznymi wadami oznacza akceptację jego wyglądu i nie podlega z tego powodu roszczeń i wymiany.



4. PRAWIDŁOWE OGLĘDZINY DOSTARCZANEGO I ZAMONTOWANEGO MATERIAŁU

Oględziny jak i dokumentacja w postaci zdjęć muszą być wykonane w warunkach naturalnego oświetlenia w odległości co najmniej 2 metrów od produktu.

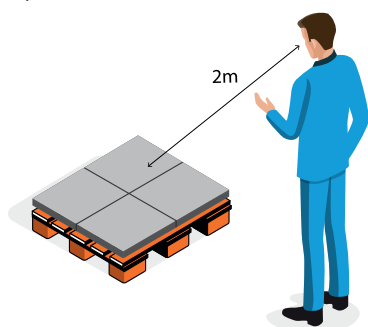

5. ZASADA UKŁADANIA Z 3 PALET

Przy układaniu nawierzchni zaleca się przestrzeganie reguły dobierania i mieszania kostek z kilku różnych palet. Pozwala ona na wyeliminowanie naturalnych odchyłeń barw i tak zwanych „jednobarwnych plam”, zapewnia jednolity melanż kolorystyczny powierzchni. Wybieranie kostek z palety powinno się prowadzić w pionie z kolejnych warstw. Szczególnie ma to znaczenie przy nawierzchniach typu COLOR-MIX, gdzie należy zapewnić równomierne rozłożenie kolorystyczne elementów nawierzchni.

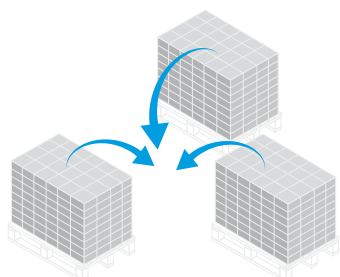

6. WYPEŁNIENIE SPOIN

Do wypełnienia spoin stosuje się suchy piasek płukany o granulacji 0/2 mm lub drobne kruszywo grysowe typu Granofuga o uziarnieniu 0,5/2 mm. Szczeliny muszą być całkowicie wypełnione. Wykorzystanie do tego celu zwykłego piasku, niepłukanego, może spowodować trwałe zabrudzenie powierzchni w postaci żółtych przebarwień drobnymi frakcjami pyłów ilastych lub gliny zawartych w takim piasku. Przed zagęszczaniem (ubijaniem) nawierzchni należy dokładnie oczyścić całą powierzchnię z piasku, aby nie doszło do roztarcia ziaren na kostkach. Nie zaleca się pozostawiania nawierzchni zasypanej piaskiem w celu samowypełnienia spoin.

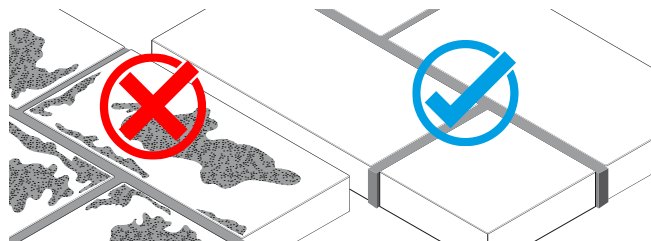

7. ZAGĘSZCZANIE NAWIERZCHNI

Do zagęszczania nawierzchni wykorzystuje się zagęszczarkę z płytą wibracyjną zabezpieczoną okładziną z tworzywa sztucznego, która zapobiega uszkodzeniu i porysowaniu kostek. Zagęszczanie nawierzchni z płyt brukowych wielkoformatowych typu Novator lub Romalit należy wykonać zagęszczarką typu lekkiego max 100-120 kg. Nawierzchnie z płyt tarasowych i ogrodowych grubości 4-6 cm nie wolno wyrównywać przy użyciu zagęszczarki mechanicznej – płyty dobijamy jedynie młotkiem brukarskim.



8. ZABUDOWA KRAWĘŻNIKÓW I OBRZEŻY

Krawężniki i obrzeża nie wymagają fugowania, należy je układać zachowując między nimi otwarte spoiny o szerokości 3-10 mm.

9. ZABUDOWA PALISAD

Głębokość osadzenia palisad w warstwie betonowej powinna wynosić 1/4 - 1/3 wysokości montowanego elementu.

10. IMPREGNACJA PŁYT WET-CAST

Podczas montażu płyt i stopni schodowych Trawertyn, Kaveri i Deska Ogrodowa w kolorze białym należy unikać przypadkowego zabrudzenia powierzchni wyrobów. Zaleca się wykonanie impregnacji płyt przed zabudową lub zaraz po ułożeniu nawierzchni. Do impregnacji polecamy impregnat Renovator Natural firmy Bruk-Bet.

WARUNKI PRAWIDŁOWEJ ZABUDOWY, UTRZYMANIA I MAGAZYNOWANIA

11. ZABUDOWA PUSTAKÓW OGRODZENIOWYCH

Pod ogrodzenia z pustaków zawsze należy wykonać fundament ciągły. Fundament powinien być osadzony poniżej strefy przemarzania 0,8-1,4 m w zależności regionu.

Pustaki ogrodzeniowe układamy przy użyciu poliuretanowego kleju montażowego Bruk-Bet FIX lub zaprawy klejowej cienkowarstwowej, tak aby dokładnie uszczelnić wszystkie spoiny, przed wypełnieniem pustaków betonem.

Pustaki ogrodzeniowe pełniące funkcję słupków powinny być wypełnione betonem o klasie min. C20/25 o konsystencji gęstoplastycznej lub gotową mieszanką Beton Ogrodzeniowy Bruk-Bet. Zaleca się stosowanie wkładek kompensacyjnych wewnątrz komórek pustaków w celu wyeliminowania skutków skurczu betonu. Producent nie ponosi odpowiedzialności w przypadku wystąpienia pęknięć pustaków bez zastosowania rękawów kompensacyjnych lub dedykowanej mieszanki betonowej do wypełniania komórek pustaków ogrodzeniowych Bruk-Bet. Nie zaleca się dolewania wody do betonu z uwagi na zwiększenie skurczu przy wysychaniu.

Spoiny pomiędzy daszkami ogrodzeń wypełniamy klejem Bruk-Bet FIX, co zabezpieczy przed dostaniem się wody do wnętrza komór. Brak prawidłowego uszczelnienia płyt zadaszeń w konsekwencji może doprowadzić do pęknięcia pustaków w okresie zimowym.

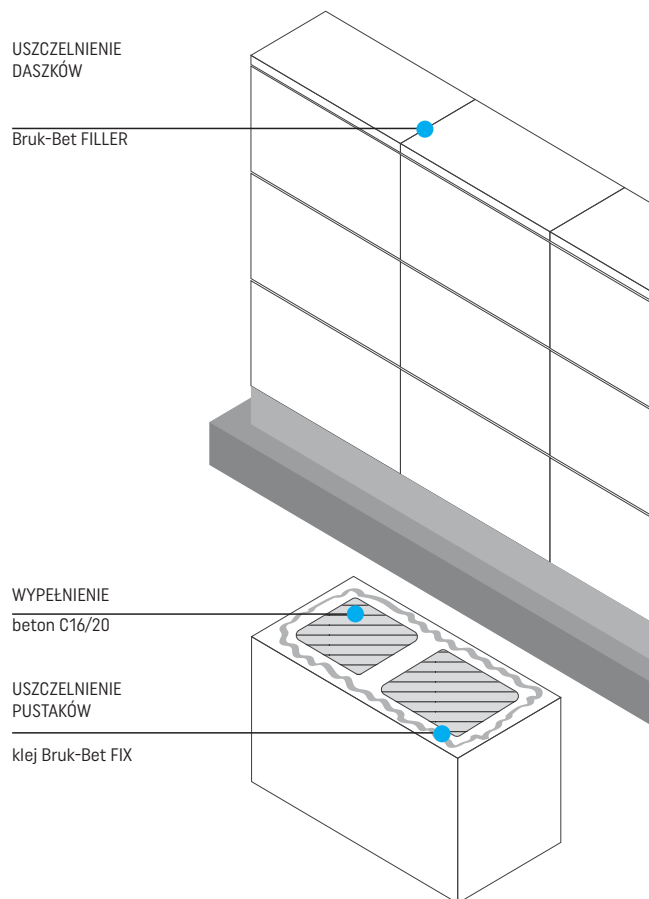

12. WYKWITY WAPIENNE

Na powierzchni betonowych elementów brukowych (kostka brukowa, krawężniki itp.) mogą występować wykwyty wapienne w postaci białych nalotów, powstają one w wyniku naturalnych procesów fizykochemicznych występujących w betonie i zanikają w trakcie użytkowania w okresie od 1-3 lat, nie wpływają negatywnie na jego właściwości. Wykwity nie są wadą wyrobu.

UWAGA! Nie należy impregnować kostki na której pojawiły się wykwyty gdyż spowoduje to zatrzymanie procesu naturalnego zanikania wykwitów.



13. MIKROSPĘKANIA

Na powierzchni wyrobów mogą występować mikrospękania włóskowate, które szczególnie uwidaczniają się na wilgotnej powierzchni, podczas jej schnięcia, np. po opadach atmosferycznych. Zjawisko to spowodowane jest naturalnym dojrzewaniem betonu i jego utwardzaniem, reakcje jakie zachodzą podczas utwardzania betonu polegają między innymi iż wodorotlenek wapnia przenoszony powoli przez przesączającą się wodę wchodzi w reakcje z dwutlenkiem węgla przez co wytraca się związek węgla wapniowego, który uszczelnia rysy. W zależności od zabrudzenia betonu rysy są mniej lub bardziej widoczne, przeprowadzone badania mrozoodporności nie wskazują żadnego zmniejszenia wytrzymałości i trwałości wyrobów betonowych.



15. PALISADY, MURKI, ŚCIANY

Pod zabudowę palisad należy wykonać wykop na głębokość ok. 30-40 cm i wykonać podbudowę grubości 10 cm z kruszywa lub żwiru. Palisady układa się na warstwie gęstoplastycznego betonu o grubości 10-20 cm, a następnie obkłada (klinuje) obustronnie, tym samym tworząc betonowe podpory. Palisady obligatoryjnie muszą być osadzone w betonie. Głębokość wbudowania powinna wynosić ok. 1/3 długości palisady. W przypadku zabudowy palisad stanowiących podparcie dla skarpy gruntowej, ścianę elementów należy wyłożyć folią uszczelniającą i wykonać warstwę oddzielającą ze żwiru lub kruszywa o szerokości ok. 20 cm. W dolnej części zasypu należy ułożyć rurę drenażową w celu odprowadzenia wody opadowej. Ze względu na lekko stożkowy kształt elementów uwarunkowany względami technologicznymi, każda palisada musi być oddzielnie wypionowana i osadzona. Dla zachowania równych odstępów, w górnej części palisad zaleca się używać klinów lub krzyżyków dystansowych.

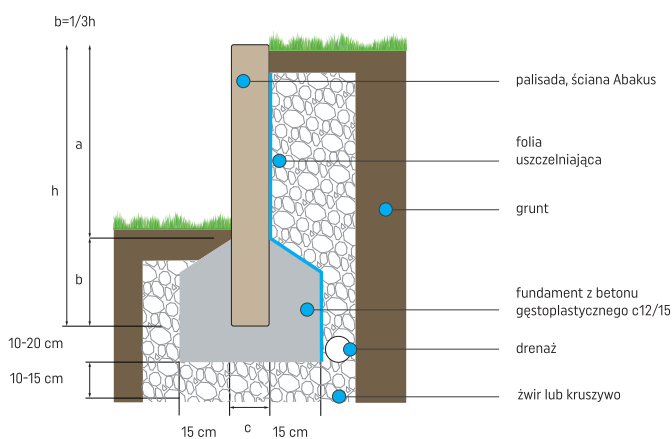
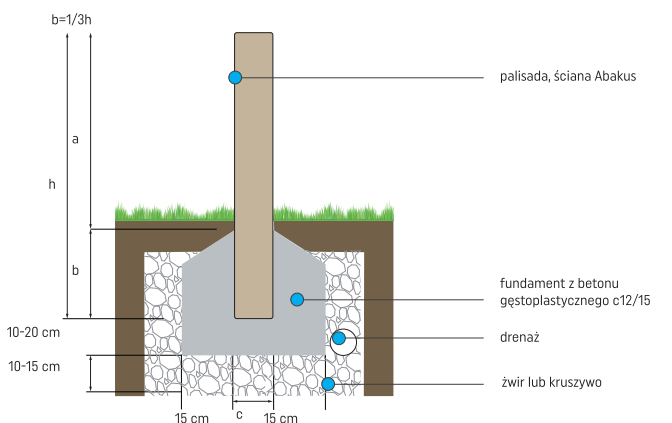

14. OBRZEŻA, OPORNIKI NOVATOR

Montaż obrzeży i oporników odbywa się na warstwie półsuchego betonu C12/15, w którym na głębokość 5-15 cm osadzone są elementy i obrabiane betonem od strony zewnętrznej. Układanie obrzeży rozpoczynamy zanim beton ulegnie całkowitemu związaniu. Wszystkie elementy należy układać stosując ten sam nacisk, by obciążenie miarowo rozkładało się na podbudowie. Elementy układamy na jednakowej płaszczyźnie i wysokości. Do wyrównania poszczególnych elementów stosuje się gumowy młotek. Fugi między obrzeżami nie wymagają wypełnienia. Wypełnianie spoin zaprawą cementową pomiędzy obrzeżami powoduje występowanie negatywnego zjawiska, mogącego prowadzić do powstawania odprysków powierzchni przylicowych.

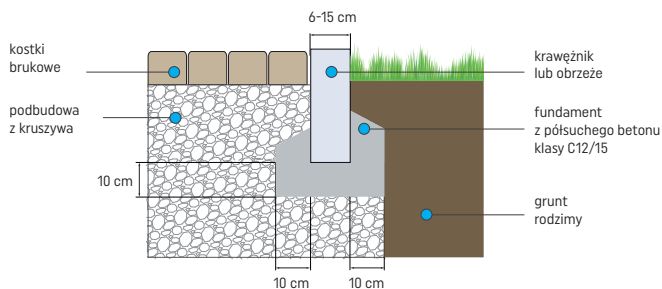

16. ZABUDOWA PŁYT BRUKOWYCH

Grunt pod zaprojektowaną konstrukcją musi być klasy G1. W przypadku gdy grunt jest innej klasy, zgodnie z obowiązującymi przepisami należy go do tej klasy doprowadzić.

Należy pamiętać, że nośność, wytrzymałość oraz trwałość właściwie eksploatowanej nawierzchni wykonanej z płyt drogowych zależy w dużej mierze od odpowiedniego przygotowania podłoża gruntowego, prawidłowego montażu oraz od właściwej konserwacji nawierzchni.

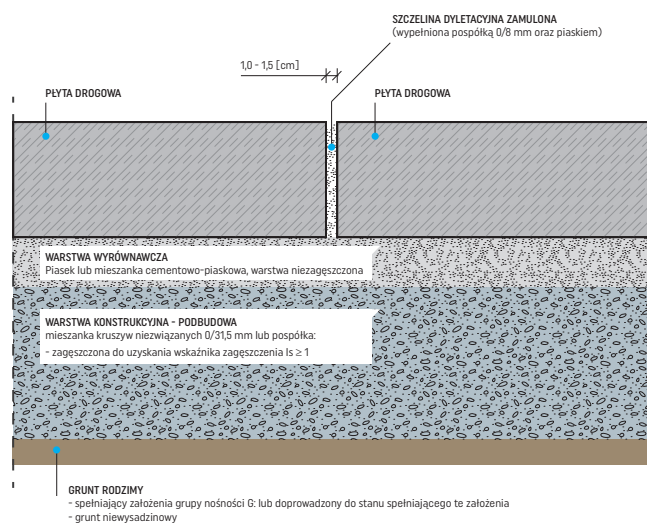

PRAWIDŁOWE ZASADY UTRZYMANIA

Nawierzchnie wyłożone kostką brukową są narażone na wpływ szkodliwych czynników – zmienne warunki pogodowe, intensywne użytkowanie, a także zaplamienia oraz działanie mikroorganizmów typu glony, mchy i chwasty.

BIEŻĄCA KONSERWACJA

Konserwacja nawierzchni z kostek i płyt brukowych polega na regularnym oczyszczaniu nawierzchni poprzez zamiatanie, okresowe zmywanie wodą, usuwanie zabrudzeń i zanieczyszczeń. Do okresowej konserwacji nawierzchni zaleca się stosowanie środka myjącego Bruk-Bet Renovator OPAL - preparat do utrzymania czystości kostki brukowej i płyt tarasowych. Gruntowne mycie nawierzchni przy użyciu myjki wysokociśnieniowej zaleca się wykonywać 1 raz w roku po okresie zimowym.

Podczas użytkowania nawierzchni może dochodzić do częściowego wypłukiwania i wynoszenia piasku lub granofugi ze spoin między kostkami. Zaleca się okresową 1 raz w roku kontrolę stanu spoin fugowych i w razie konieczności uzupełnienie ich piaskiem płukany 0/2 mm lub granofugą 0,25/2 mm. Każdorazowo po przeprowadzeniu mycia nawierzchni przy użyciu myjki wysokociśnieniowej należy uzupełnić materiał fugowy w spoinach.

IMPREGNACJA

W celu zapewnienia długotrwałej ochrony i zachowania walorów estetycznych, zalecane jest wykonywanie okresowej impregnacji nawierzchni z betonowych kostek brukowych i płyt tarasowych. Impregnację należy wykonywać na suchej, pozbawionej wszelkich zanieczyszczeń oraz wykwitów wapiennych nawierzchni, poprzez aplikację środka impregnującego zgodnie z instrukcją stosowania preparatu. Zabieg impregnacji należy powtarzać co 2 lata. Kostki i płyty brukowe zabezpieczone na etapie produkcji powłoką ochronną Perlon® Lamino® nie wymagają dodatkowej impregnacji w początkowym okresie użytkowania nawierzchni 2-5 lat w zależności od stopnia ochrony Lamino®.

UTRZYMANIE NAWIERZCHNI ZIMĄ

W okresie zimowym, do usuwania śniegu i lodu nie należy używać ostrych narzędzi, jak i również ostrych kruszyw mogących uszkodzić nawierzchnię wyrobów betonowych.

W przypadku stosowania środków odladzających należy stosować zgodnie z instrukcją tego środka, nie stosować zbrzydlonych środków na nawierzchni i nierównomiernie (przy nie prawidłowym zastosowaniu środków może nastąpić przebarwienie lub utrata kolorystyki wyrobów betonowych).

Po sezonie zimowym zaleca się dokładne umycie i sptkanie nawierzchni za pomocą myjki wysokociśnieniowej. Podczas pierwszego okresu zimowego po ułożeniu nawierzchni z kostki i płyt brukowych, nie zaleca się stosowania środków odladzających. Nie zaleca się również stosowania piasku łamanego dla ochrony przed poślizgiem. Zalecamy;

- bieżące odśnieżanie,
- stosowanie materiałów takich jak zastosowano do fugowania (np. piasek płukany 0-2 mm).

UWAGA, NIE STOSOWAĆ! Środki do odladzania nawierzchni: chlorek sodu i chlorek wapnia działają destrukcyjnie na beton. Częste oraz intensywne stosowanie tych substancji może spowodować odbarwienia wyrobów oraz powstanie plam i zacieków na nawierzchni.

PLAMY OLEJOWE

W przypadku usuwania trudnych zabrudzeń, takich, jak plamy z tłuszczu, czy oleju silnikowego za pomocą preparatów czyszczących, należy zachować ostrożność, gdyż silne środki chemiczne lub mechaniczne zeszkrobywanie, mogą spowodować odbarwienia i naruszyć strukturę nawierzchni brukowej.

MCHY I POROSTY

W przypadku porażenia nawierzchni zanieczyszczeniami organicznymi w postaci glonów i mchów, należy je usunąć za pomocą chemicznych środków biobójczych np. Bruk-Bet Renovator FLOREX - preparat do usuwania alg i porostów oraz dokładnie zmyć wodą przy użyciu myjki wysokociśnieniowej. Przed użyciem środka chemicznego zalecane jest wykonanie próby w miejscu słabo eksponowanym, ze względu na możliwość odbarwienia kostek. Do usuwania porostów nie należy stosować ostrych narzędzi metalowych mogących uszkodzić kręgle i powierzchnię kostek brukowych.







BRUK-BET® Sp. z o.o.
Nieciecza 199
33-240 Żabno

e-mail:
biuro@bruk-bet.pl

Infolinia:
801 209 047

 facebook.com/firma.brukbet
 instagram.com/bruk_bet
 www.bruk-bet.pl



www.bruk-bet.pl

BRUK-BET® PARTNER

