



 **stalyo**

**Twój system rynnowy**



## CO NAS MOBILIZUJE

Pasja kreowania nowoczesnych rozwiązań, innowacyjne podejście do projektowania, chęć zaspokajania potrzeb klientów oraz zamiłowanie do estetyki.

Tworzymy rynny, które będą Ci służyły przez długie lata dzięki swojej jakości i ponadczasowej stylistyce.

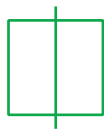

### Prostota tkwiąca w symetrii

Prostokątny i symetryczny kształt wpisuje się w najnowsze trendy architektoniczne i gwarantuje najwyższą estetykę budynku.

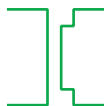

### Bez łączników - bez problemu

Opatentowane rozwiązanie **Qnnect** pozwala na łatwe i szybkie mocowanie rynien za pomocą listka montażowego bez użycia łącznika. Brak łączników zapewnia estetyczny i minimalistyczny wygląd systemu rynnowego.



### Zwiększona wydajność

Podwójne wywinicie dwóch kapiosów do wnętrza rynny zapobiega wychłapywaniu się wody.



### Oszczędność

Koszt naszych systemów jest niższy dzięki mniejszej liczbie elementów, zachowaniu symetrii oraz możliwości połączenia dwóch rodzajów materiałów - PVC i stali.



### Modna kolorystyka

Produkty dostępne są w gamie kolorystycznej, która wpisuje się w najnowsze trendy architektoniczne.



### Spokój

System objęty jest gwarancją do 25 lat.

Przy współpracy z najlepszymi ekspertami w branży poszerzyliśmy naszą ofertę o elementy, dzięki którym **rynny będą praktycznie niewidoczne**. Podkreśli to nowoczesność budynku i zaspokoi potrzeby najbardziej wymagających klientów.



## ZAŚLEPKA UNIWERSALNA

Zaślepka uniwersalna stalowa została zaprojektowana w odpowiedzi na potrzeby rynku oraz spójność z całym systemem rynnowym Q STALYO. Jej cechą charakterystyczną jest nowoczesne tłoczenie litery Q.



## HAK UKRYTY

Hak ukryty doczołowy to zupełnie nowe podejście w procesie projektowania systemów rynnowych. Jest on niewidoczny dla oka i zapewnia 100% nośności oraz bezpieczeństwo systemu.



## ODPŁYW UKRYTY

Odpływ ukryty klejony to kolejny krok w stronę nowoczesności i minimalizmu. Za sprawą swojej konstrukcji wygląda jak krótki odcinek rynny, co jest niewątpliwym atutem dla osób ceniących sobie estetykę.

Zastosowanie tych dwóch elementów równocześnie sprawi, że **poziom system rynnowy pozbawiony będzie widocznych haków i odpływu, co zapewni jednolitą konstrukcję.**

W efekcie końcowym system będzie sprawiał wrażenie zabudowanego maskownicą.

## Poszukujesz nowoczesnych rozwiązań?

---

**Poznaj system Q STALYO PRO -  
prostokątny, minimalistycznie  
piękny i stalowo trwały.**

System został zaprojektowany zgodnie z najnowszymi trendami w architekturze. Łączy w sobie jakość i korzystną cenę. Jest niezawodny i nowoczesny, a wyróżniające go cechy to minimalizm i zachowana symetria.



1251001

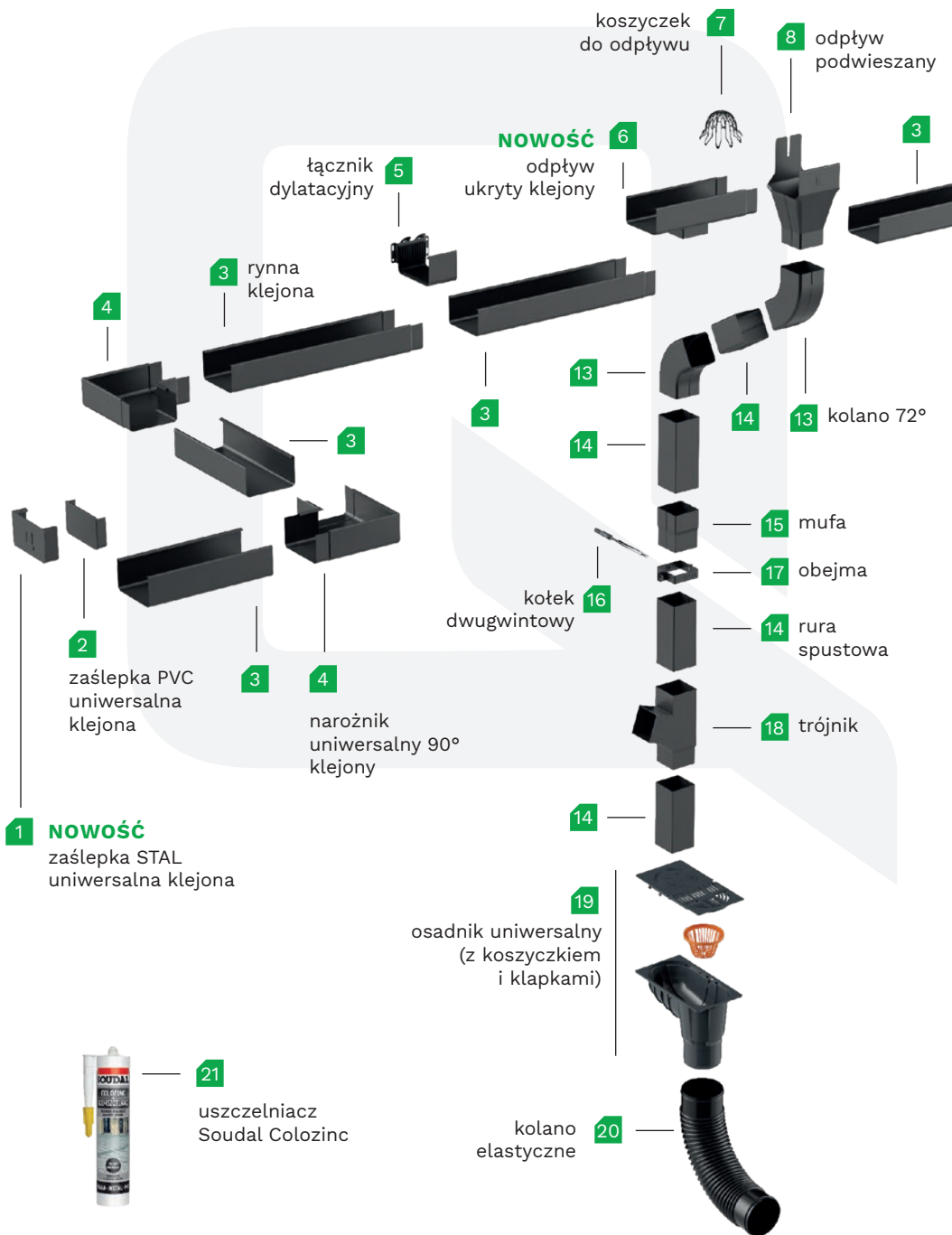

koszyczek do odpływu 7

8 odpływ podwieszany

**NOWOŚĆ** 6 odpływ ukryty klejony

5 łącznik dylatacyjny

3 rynna klejona

4

13

13 kolano 72°

14

15 mufa

17 obejma

14 rura spustowa

18 trójnik

16 kołek dwugwintowy

2 zaślepka PVC uniwersalna klejona

3

4 narożnik uniwersalny 90° klejony

**1 NOWOŚĆ**  
zaślepka STAL uniwersalna klejona

14

19 osadnik uniwersalny (z koszyczkiem i klapkami)

21 uszczelniaacz Soudal Colozinc

20 kolano elastyczne



9 hak płaski doczołowy

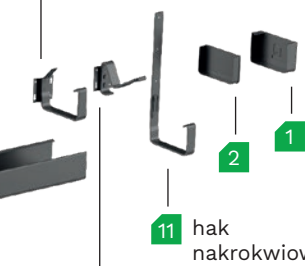

11 hak nakrokwiowy

10 **nowość**  
hak ukryty doczołowy





12 kosz zlewowy

**Qstalyo PRO**

## Elementy systemu

# Kolorystyka



KOLOR RAL	TYP RYNNY / ROZMIAR RURY 125 / 80/80
GRAFITOWY RAL 7016	
CZARNY RAL 9005	

**Przekrój montażu  
na dachu bez okapu**

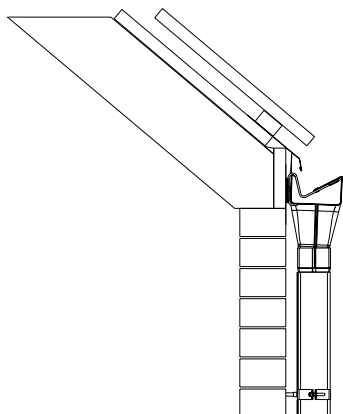

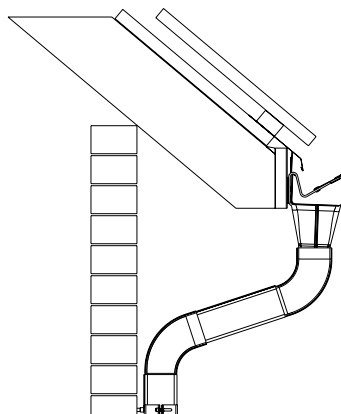

**Przekrój montażu  
na dachu z okapem**



# Tabela wydajności



USTAWIENIA RURY SPUSTOWEJ	TYP RYNNY / ROZMIAR RURY 125 / 80/80
	90 m <sup>2</sup>
	140 m <sup>2</sup>

Przekrój rynny

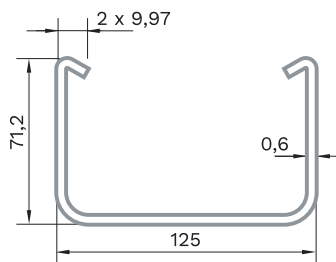

Przekrój rury

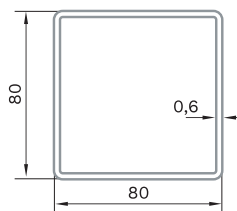

# Qstalyo MIX-PRO



# NOWOŚĆ



## **Ekonomiczne rozwiązanie innowacyjnie łączące dwa rodzaje materiałów – stal i PVC.**

Q STALYO MIX-PRO to system stworzony przy współpracy z marką Galeco.

Połączenie dwóch rodzajów materiałów sprawia, że cały system jest bardziej ekonomiczny. To odpowiedź na potrzeby deweloperów oraz inwestorów indywidualnych poszukujących niskobudżetowych i estetycznych rozwiązań.

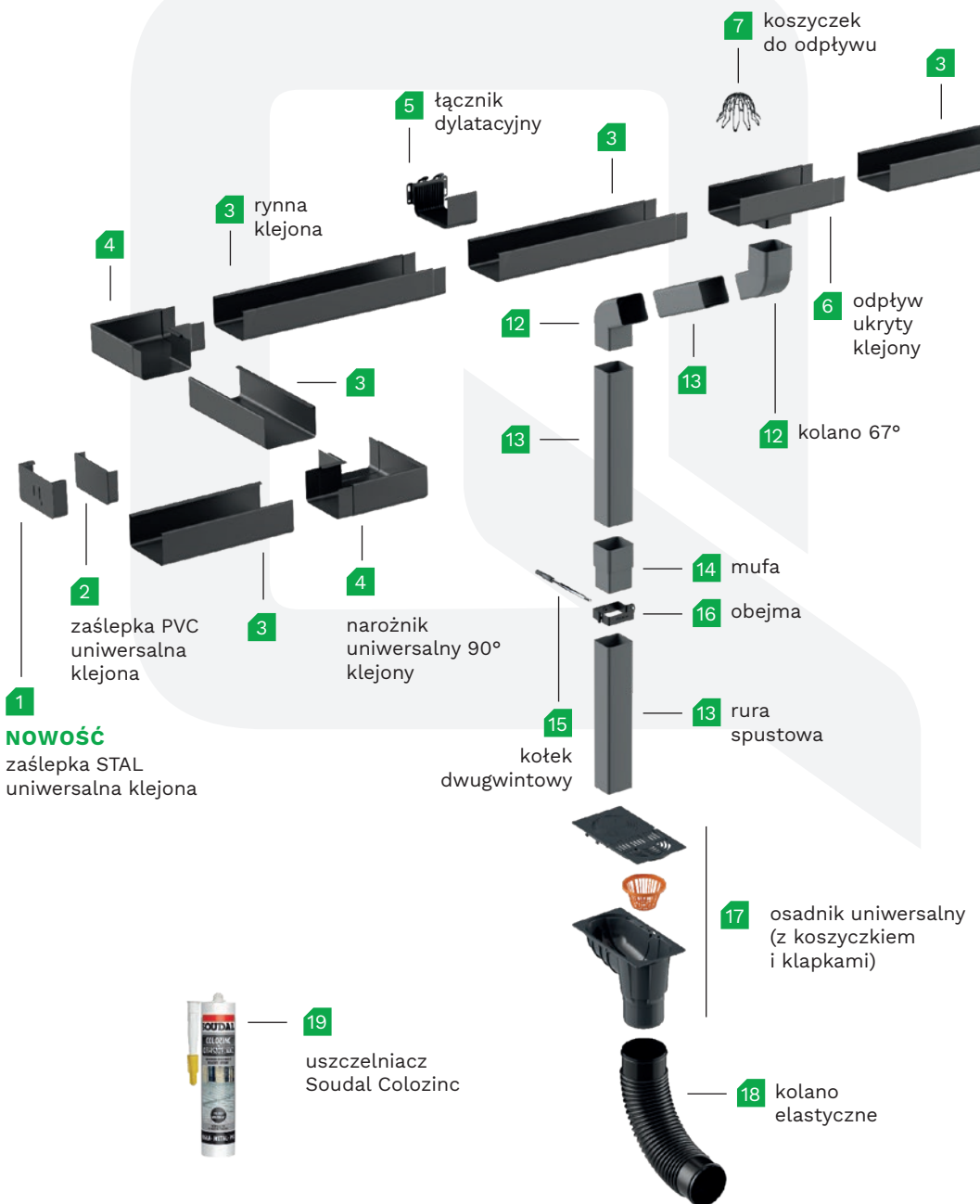

8 hak płaski doczołowy

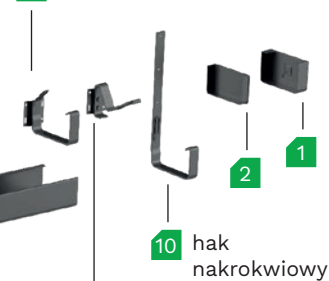

9 **NOWOŚĆ**  
hak ukryty doczołowy



11 kosz  
zlewowy



stalYo **MIX-PRO**

## Elementy systemu

System Q STALYO MIX-PRO składa się ze stalowego poziomego rynnowego Q STALYO PRO i nowego pionu spustowego z tworzywa PVC.

# Kolorystyka



KOLOR RAL	TYP RYNNY / ROZMIAR RURY 125 / 70/80
GRAFITOWY RAL 7016	
CZARNY RAL 9005	

**Przekrój montażu  
na dachu bez okapu**

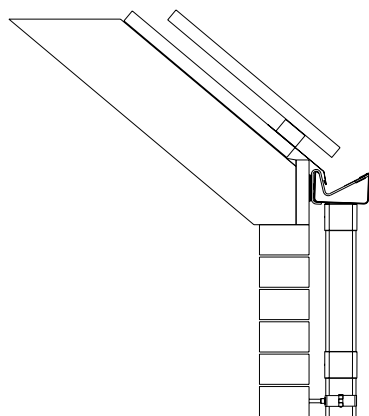

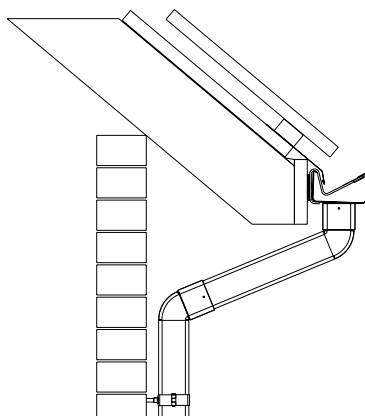

**Przekrój montażu  
na dachu z okapem**





# Tabela wydajności



USTAWIENIA RURY SPUSTOWEJ	TYP RYNNY / ROZMIAR RURY 125 / 70/80
	90 m <sup>2</sup>
	140 m <sup>2</sup>



Przekrój rynny

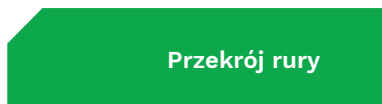
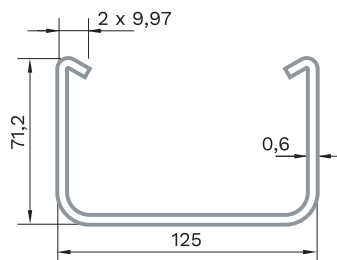

Przekrój rury

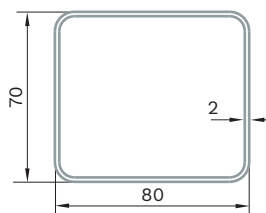

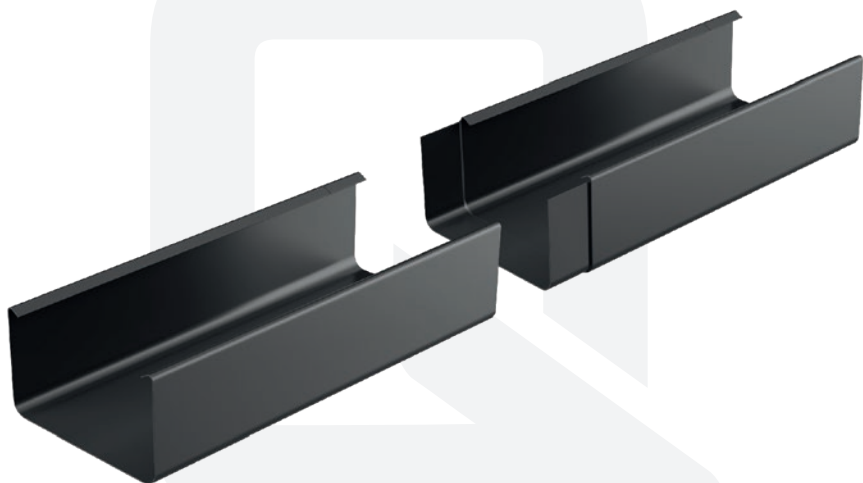

**Qnnect** to rozwiązanie, które zapewnia trwałe i szczelne połączenie rynien wykluczając problem opadania systemu.

Rezygnacja z łączników przyczynia się **do zmniejszenia ilości elementów, obniżenia kosztów systemu, a także uproszczenia i przyspieszenia montażu.**

Dzięki zastosowaniu dedykowanego kleju **miejsce połączenia rynien jest niewidoczne,** co korzystnie wpływa na estetykę wykończenia.

# Cenniki

obowiązują od **04.2023**

Zeskanuj i sprawdź  
aktualne ceny



Obliczanie Efektywnej  
Powierzchni Dachy (EPD)

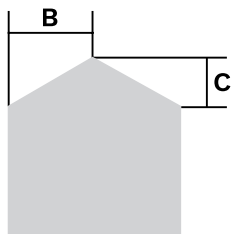

Powierzchnia dachu w m<sup>2</sup> =  
 $(C/2+B) \times \text{długość dachu}$



 +48 12 258 32 00

 kontakt@qstalyo.com

 qstalyo

 Galeco Sp. z o.o.  
ul. Uśmiechu 1  
32-083 Balice  
NIP 679-25-94-371

Dystrybutor:

Zeskanuj i sprawdź  
naszą ofertę!

