

OCHRONA  
ŚRODOWISKA  
ZALEŻNA OD  
NASZEGO  
WYBORU  
głębszy odcień  
zieleni

ABC  
URZĄDZENIA  
SPA,  
HOTELU  
i RESTAURACJI  
identyfikacja wizualna  
ośrodka SPA

HASTE  TRADE & DESIGN

NAJLEPSZE  
POMYSŁY NA  
**MEBLE  
OGRODOWE**

wyciszająca natura, wygodne meble,  
relaks w przyjaznym otoczeniu

[hastegarden.pl](http://hastegarden.pl)



GARDEN™

HASTE

HASTE TRADE & DESIGN Sp. z o. o.  
Siemianicka 57  
PL 55-120 Oborniki Śląskie  
Tel. : +48 (71) 7345371, 7345372  
Fax : +48 (71) 7345373  
[garden@hastegarden.com](mailto:garden@hastegarden.com)



Copyright HASTE TRADE & DESIGN

## WYPOSAŻENIE HOTELI, GASTRONOMII SPA

SPA - nazwa wywodzi się od belgijskiego uzdrowiska SPA i miejscowości Spa. Brytyjscy turyści od XVI wieku odwiedzali uzdrowisko, którego nazwa od XVII wieku stawała się coraz bardziej znana, najpierw na wyspach brytyjskich, jako synonim źródeł wody mineralnej. W drugiej połowie XX-stego wieku w amerykańskim języku stała się określeniem oazy wypoczynku oraz pomieszczeń hotelowych, w których można było delektować się wszelkiego rodzaju zabiegami związanymi z wodą, jak kąpiele termalne, hydromasaże, sauna

- pomagającymi ukoić zmysły, zrelaksować ciało, zrównoważyć harmonię ciała i ducha.

Nazwie SPA przypisuje się również znaczenie: „*Salus Per Aquam*” lub „*Sanitas Per Aquam*” - „*Zdrowie przez wodę*”, jednak że nazwa ta jest skrótem tych łacińskich określeń nigdy nie zostało potwierdzone, podobnie jak to, że już Hipokrates powiedział: „*Sposób na utrzymanie ciała w zdrowiu i kondycji jest prosty - wanna kąpiel i pachnący masaż każdego dnia...*”

Dla wymagających gości luksusowych hoteli dostępne są obszernie pomieszczenia SPA, w których wysoko wykwalifikowany personel wykonuje zabiegi kosmetyczne oraz relaksujące zabiegi spa.

/ Fot.: Leżanka Merlin  
w ekskuzywnym Hotelu SPA  
Dr Irena Eris Krynica Zdrój/



Copyright HASTE TRADE & DESIGN



MERLIN

batyline®

ART. .350.571



ART. .352.571

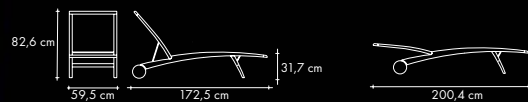

HASTE GARDEN jest również marką mebli ogrodowych do obiektów hotelowych, ogródków kawiarnianych, restauracji na powietrzu. Modele drewnianych mebli ogrodowych na stelażach metalowych oraz meble drewniane pozwalają na indywidualną, szalenie atrakcyjną aranżację tarasów, hotelowych balkonów oraz pomieszczeń rekreacyjnych, w tym również SPA.

Mebłe te doskonale zaprezentują się w klasycznie i nowoczesnie zaaranżowanych miejscach, stworzą niezwykle intymne wnętrza posiadające właściwe proporcje oraz indywidualny klimat. Wybrany model podkreśli charakter i styl wnętrza skomponowanego przy pomocy wysokiej jakości mebli - stołów, foteli, leżanek.

Mebłami HASTE GARDEN urządzone są obiekty właścicieli, którym zależy na wygodzie klienta i estetyce wnętrza, do którego jest on zaproszony. Projektanci aranżują te wnętrza wypełniając je atmosferą relaksu w otoczeniu naturalnego drewna. Meble te są bardzo wygodne, funkcjonalne i wytrzymałe.

MERLIN - przyciągające wzrok połączenie tkaniny Batyline® i szlachetnego drewna robinii (akacja) - to wyraz najnowszych trendów na rynku mebli ogrodowych. Siedzisko i oparcie foteli wykonane z wytrzymałej na intensywne użytkowanie i odpornej na czynniki atmosferyczne tkaniny zapewnią prawdziwą wygodę bez konieczności zastosowania poduszek.

MERLIN jest modelem łączącym w sobie nowoczesny design, komfort, stabilność i funkcję sztaplowania.



Copyright HASTE TRADE & DESIGN



Copyright HASTE TRADE & DESIGN

FELICIA - modna, nowoczesna stylistyka, połączenie drewna, metalu i Batyline®.

Mebłe zestawu FELICIA wykonane są z trzech odpornych na warunki atmosferyczne materiałów: trwałego, lazowanego drewna robinii (akacja), metalu lakierowanego proszkowo oraz Batyline®. Fotele, krzesła i stoły FELICIA posiadają funkcje składania. Piękna forma i wysoka jakość materiałów i wykończenia widoczne są w każdym detalu mebli FELICIA, zestawu na balkon, taras lub do ogrodu zimowego.

## FELICIA

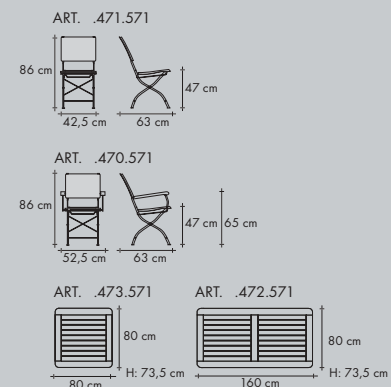

Batyline® zachowuje „świeżość” nawet, gdy pozostaje do wyschnięcia w pełnym słońcu. Specjalny proces zgrzewania tkaniny zapewnia niezwykłą odporność na rozrywanie, a jej skład jest gwarancją długotrwałej wytrzymałości.

### ■ Testowane parametry:

Odporność na światło UVA 340 lamp 2.000 godzin >7  
 Zakres temperatury użytkowania: od -30°C do + 70°C  
 Wytrzymałość na mikroorganizmy Metoda A i B:  
 stopień 0, wzorowy. Reakcja na ścieranie:  
 SC (do bardzo intensywnego użytkowania)  
 Wytrzymałość na rozdarcie: 40/40 daN  
 Waga na m<sup>2</sup>: 500g= psi 7.11 Rozciągliwość pod obciążeniem  
 20 daN < 2,5% Wytrzymałość na tarcie DIN EN ISO 105  
 na sucho: 4/ na mokro: 5 Oszacowanie zmiany koloru  
 DIN ISO 105-A02 i ISO 105-A03: 5

### ■ Pielęgnacja:

Pielęgnacja tkaniny Batyline® wymaga jedynie użycia delikatnej szmatki w roztworze wody z mydłem, bądź z płynem Ferrari@Clean.

batyline®





Copyright HASTE TRADE & DESIGN

Ekskluzywny, wyszukany design, najwyższa jakość materiałów. Zestaw GRACE, to wygodne miejsce letniego wypoczynku, o unikalnym i dekoracyjnym wzornictwie z odpornego na warunki atmosferyczne, lazowanego drewna akacjowego / Robinia /.

Fotel GRACE z podnóżkiem swoją niepowtarzalną formą przypomina rozkwitający kwiat.  
Fotel bujany GRACE został stworzony, by służyć pokoleniom zarówno na słonecznej werandzie, jak i w ciepłym domowym kominku.

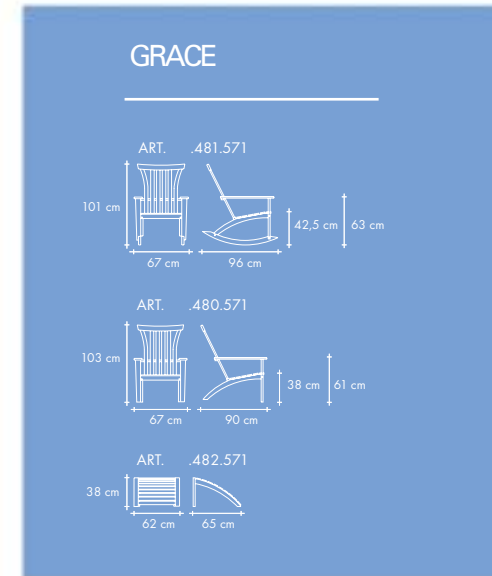

## ■ Robinia pseudoacacia L.

popularnie zwana akacją, to szybko rosnące, europejskie twarde drewno, które poprzez swoje naturalne właściwości oraz twardość i wytrzymałość wykazuje doskonałą odporność w zmiennych warunkach atmosferycznych. To wszystko sprawia, że jest ona uniwersalnym i wysmienitym materiałem do produkcji mebli ogrodowych. Ojczyzną robinii jest Ameryka Północna, dokładnie jej część południowo-wschodnia. Robinia została wprowadzona jako gatunek hodowlany na niemal wszystkich kontynentach. Często bywa mylnie określana i nazywana akacją. Od dawna zadomowiona w Europie, dzisiaj należy do najważniejszych użytkowych gatunków na naszym kontynencie.

Do Europy robinia przywieziona została przez Robina w 1630 r. do Francji, do Niemiec trafiła w roku 1763. W Rumunii i na Węgrzech gatunek ten tworzy lite drzewostany bardzo ważne dla gospodarki tego kraju. Robinia jest jednym z najbardziej ciągliwych i mocnych gatunków drewna, zatem drewno jej znajduje zastosowanie wszędzie tam, gdzie występują wysokie wymagania w zakresie wytrzymałości, twardości czy trwałości drewna. Stosuje się ją na konstrukcje wysokich wymagań w górnictwie, budownictwie ziemnym i wodnym (mosty, młyny wodne, drewno specjalne na stemple górnicze, słupy, maszty), także na podkłady kolejowe.

Z uwagi na swoje właściwości dekoracyjne drewno robinii jest wysoce cenione w meblarstwie i wyposażeniu wnętrz.





Meble zestawu REBECCA wykonane są z materiałów odpornych na warunki atmosferyczne: trwałego, lazowanego drewna robinii (akacja), metalu malowanego proszkowo. Dodatkowym atutem tej kolekcji jest możliwość łatwego przechowywania, wszystkie meble tej grupy posiadają funkcję składania.

Klasyczny zestaw REBECCA jest idealny do ogrodów, ogródków piwnych, balkonów, patio i barów.

## REBECCA

ART. .431.571

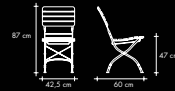

ART. .430.571 ART. .432.571

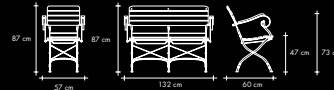

ART. .433.571

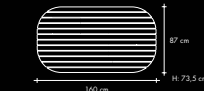

ART. .435.571

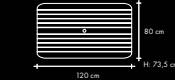

ART. .436.571

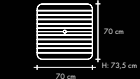

ART. .574.571

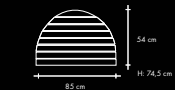



Copyright HASTE TRADE & DESIGN



Copyright HASTE TRADE & DESIGN

## ANABEL

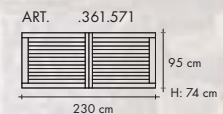
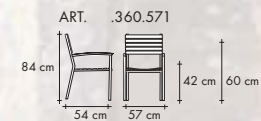

ANABEL: przyciąga uwagę swoim nowoczesnym stylem. Stabilne, mocne fotele są wykonane z bardzo wytrzymałego materiału: metalowego stelaża i drewna robinii, posiadają funkcję sztaplowania, dzięki czemu są łatwe do przechowywania. Delikatnie wyprofilowane siedzisko i oparcie wzmacnia poczucie wysokiego komfortu siedzenia. Zestawione z jednym z naszych stołów, fotele Anabel mogą dostarczyć wiele kombinacji dla przestrzeni zewnętrznej.

## RIVIERA

– ponadczasowy charakter, wyjątkowy komfort użytkowania. Meble RIVIERA wykonane są z trwałego, litego, lazurowanego drewna akacjowego /robinii/. Dzięki ergonomicznie wyprofilowanym elementom siedziska i oparcia oraz szerokim podłokietnikom grupa RIVIERA oferuje wyjątkowy komfort. Fotele składane z wysokim, uchylnym oparciem (5 pozycji), 3-osobowa ławka oraz fotele z niskim oparciem mogą być dowolnie zestawiane, kreując zestaw na różne okazje. Szczególnie polecamy do nich stół RIVIERA z wkładką motylkową. Ten wyjątkowo szeroki (90 cm) blat oferuje miejsce dla wielu gości. Rozsuwanie blatu stołu ułatwia stabilna szyna synchroniczna.

Zestaw RIVIERA w 2004 roku otrzymał wyróżnienie Meble Plus za kreowanie atmosfery ciepła, za funkcjonalność i wygodę, zestawienie naturalnych materiałów i wykończenie.

W asortymencie mebli ogrodowych HASTE GARDEN znajdują się liczne, atrakcyjne propozycje mebli ogrodowych dla każdego miejsca przeznaczonego do spędzania czasu wolnego.

Można nimi urządzić je w bardzo różnym stylu. Nowoczesne meble ogrodowe, na stabilnym metalowym stelażu, klasyczne meble ogrodowe, fotele, ławki, wytrzymałe materiały, funkcjonalność każdego z nich to oferowana przez nas kolekcja HASTE GARDEN.

[hastegarden.pl](http://hastegarden.pl)



Copyright HASTE TRADE & DESIGN





Leżanka RIVIERA jest praktyczna i wygodna, doskonała do wypoczynku i relaksu w ogrodzie. Regulowane oparcie i leżysko zapewnia wygodę siedzenia oraz opalania.



Copyright HASTE TRADE & DESIGN

## RIVIERA

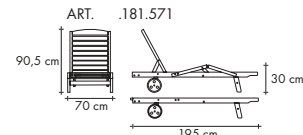
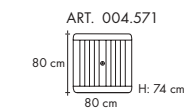
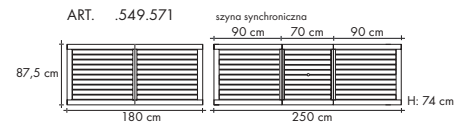
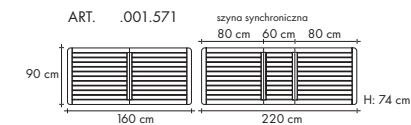
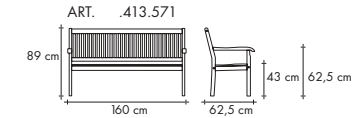
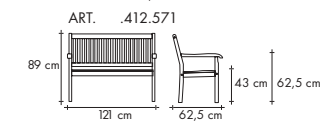
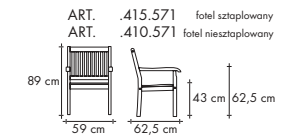
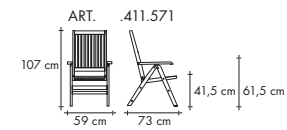



## ARABELLA

ART. .540.571

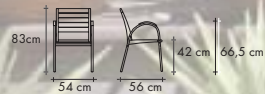

ART. .451.571

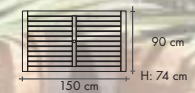

Copyright HASTE TRADE & DESIGN

ARABELLA - modna, nowoczesna stylistyka, połączenie drewna i aluminium.  
Meble zestawu ARABELLA wykonane są z dwóch odpornych na warunki atmosferyczne materiałów: trwałego, lazowanego drewna akacjowego oraz aluminium.  
Fotele ARABELLA o delikatnie profilowanym oparciu i siedzisku posiadają funkcję sztaplowania.  
Dla uzyskania funkcjonalnego i wygodnego zestawu polecamy stół rozkładany z wkładką motylkową oraz aluminiową oskrzynią dopasowaną do aluminiowych stelaży foteli.  
Rozsuwanie dużego blatu stołu ułatwia stabilna szyna synchroniczna.  
Piękna forma i wysoka jakość wykończenia są widoczne w każdym detalu fotela i stołu.  
Zestaw Arabella tworzy zachęcające miejsce biesiad, niezależnie gdzie go ustawisz.



Copyright HASTE TRADE & DESIGN

# KLASYCZNA BIEL

Drewno to jeden z najpopularniejszych, naturalnych surowców do produkcji mebli ogrodowych. Jest elastyczne i odporne, jednak to, jak długo zachowa te cechy, zależy od sposobu jego zabezpieczenia przed wszystkimi szkodliwymi czynnikami.

Strefa klimatyczna, w której żyjemy zapewnia nam roczną amplitudę temperatur 65°C.

Drewno narażone więc jest na duże zmiany objętościowe. Dlatego też powierzchnie mebli ogrodowych z kolekcji HASTE GARDEN pokryte są farbą wysokiej jakości, która m.in. tworzy na nawierzchniach elastyczną powłokę, która będzie „pracować” razem z podłożem.

Właściwość ta powoduje, że powierzchnie ochronne nie będą się łuszczyć, pękać i powodować odsłonięcia surowego drewna. Najefektywniejszą metodą ochrony drewna jest zastosowanie systemu.

Takie rozwiązania wykorzystuje się np. zabezpieczając drewnianą stolarkę otworową, w celu uzyskania wysokiej jakości powłoki stosujemy ją również przy wykańczaniu mebli ogrodowych Estella w kolorze białym.

Wykończone są one systemem przy użyciu 2 produktów w technologii wielopowłokowej. Każda z nich jest odpowiedzialna za ochronę przed konkretnym zagrożeniem.

Chcąc zapewnić drewnu wieloletnią trwałość, należy uczynić je hydrofobowym, czyli niewrażliwym na działanie wody i wilgoci. Zastosowany system tworzy na powierzchni powłokę i gwarantuje taką ochronę. Przy wyborze systemu wykończenia powierzchni zwrócić należy również uwagę na ekologię, stosując produkt wodny, gdyż impregnaty rozpuszczalnikowe zwiększają palność drewna i emisje.



Copyright HASTE TRADE & DESIGN

## ESTELLA OLCHA/BIAŁA

## ESTELLA ROBINIA

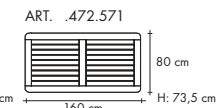
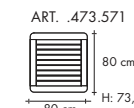
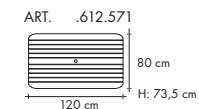
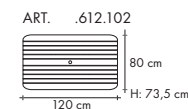
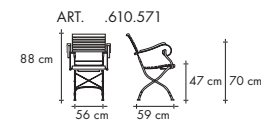
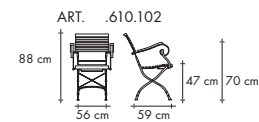
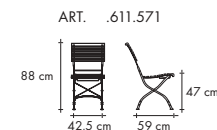
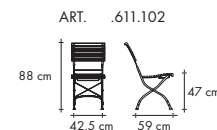

Kolekcja ESTELLA jest doskonała dla małych przestrzeni. Delikatnie wyprofilowane podłokietniki dają uczucie komfortu. Estella - krzesła, fotele i stoły w trzech rozmiarach dostarczane są całkowicie złożone. Meble łatwe do składowania.

Modele ESTELLA to połączenie metalu malowanego farbą proszkową w kolorze srebrnym RAL 9006 i drewna. Dostępne są w dwóch wersjach wykończenia, wersji z lazurowanego drewna robinii (akacji) oraz w wersji z drewna olchowego wykończonego białą farbą akrylową.





# OGRODY ZIMOWE

## ■ Historia ogrodów zimowych

Początki ogrodów zimowych nazywanych również oranżerią datowane są na początki XVI wieku. Używane były wtedy wyłącznie do hodowli roślin, w tym pomarańczy, przechowywania roślin w czasie zimy. W XVII-stym wieku klasyczne oranżerie przybrały postać szklarni. Te zadaszne „ogrody botaniczne” graniczyły prawie zawsze z pokojami dziennymi pięknych domów, biblioteką lub jadalnią. Ich budowa, dekoracje i stan techniczny rozwijały się z roku na rok, pozwalając na coraz lepsze wykorzystanie energii słonecznej i formy domu, wkomponowane były w jego architekturę, stanowiąc swoiste upiększenie. Oranżerie nabierały z czasem coraz bardziej wyrafinowanych kształtów, urządzone były również ich wnętrza, kładąc kamień węgielny dla miejsc wypoczynku i stały się tym samym kolebką dzisiejszych ogrodów zimowych. Z małych płaszczyzn szkła w wiktoriańskim stylu z elementami dekoracyjnymi powstały ogrody zimowe będące pięknym uzupełnieniem dla domów, pomieszczeniem dla ludzi i pięknych roślin, uroczych i przytulnych o każdej porze roku.



## FLY

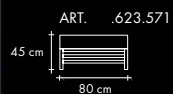
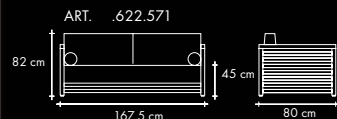
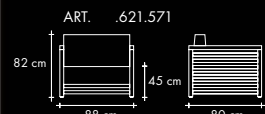

W grupie FLY oferujemy Państwu sofę 2 osobową, fotel, a także taboret. Drewniane stelaże wykonane są z lasurowanego drewna akacjowego, a poduchy z tkaniny akrylowej, dostępnej w 5 kolorach. Pokrowce poduch są ściągalne do prania. FLY - model o nowoczesnym wzornictwie - jest propozycją dla ceniących wypoczynek w domu, ogrodzie zimowym lub na zadaszonym tarasie.





hastegarden.pl

## MONACO

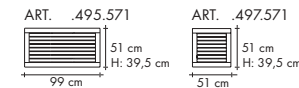
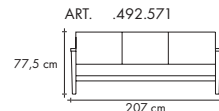
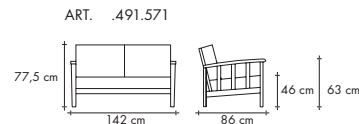
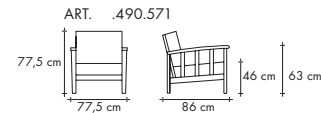

MONACO, to klasyczny i zarazem nowoczesny zestaw mebli do prawdziwego wypoczynku ... w domu, ogrodzie zimowym lub na zadaszonym tarasie.

Wybór artykułów umożliwi indywidualną aranżację tarasu lub oranżerii. Komfort fotela, 2 i 3 osobowej sofy zapewniają bardzo wygodne poduchy.

Drewniane stelaże wykonane są z litego drewna - robinii (akacja). Pokrowce poduch są ściągane do prania. Model MONACO otrzymał w 2003 roku nagrodę MEBLE PLUS „Produkt Roku 2003” za komfort, elegancję, funkcjonalność i bogactwo mebli w zestawie; za możliwość stworzenia salonu na tarasie, pod zadaszeniem.

W komfortowych modelach do siedzenia w kolekcji Haste Garden: modele MONACO oraz FLY poducha jest częścią oferowanego mebla - sofy 2 lub 3 osobowej i fotela. Grupy te oferowane są jako zestaw - stelaż wraz z kompletem poduch.

## ■ Meble do ogrodów zimowych

Wnętrze ogrodu zimowego, tak jak każde pomieszczenie wymaga indywidualnej aranżacji. W zależności od pomieszczenia domu, z którym graniczy, wyposażone może być w stół z fotelami, przy którym spożywane są posiłki lub jako miejsce wypoczynku i spotkań - urządzone fotelami z taboretami lub bardzo wygodną sofą.

W kolekcji HASTE GARDEN znajdziecie Państwo meble z naturalnego drewna, w tym z poduchami, które zaprojektowane były do urządzenia zadaszonych tarasów oraz ogrodów zimowych. W ofercie sklepu internetowego na szczególną uwagę zasługują meble wypoczynkowe FLY oraz MONACO. Te różniące się stylem modele mebli pozwalają na urządzenie wnętrza w nowoczesnym i klasycznym stylu. Meble drewniane z robinii potocznie nazywanej akacją nadają kolorytu urządzanemu pomieszczeniu, ale są one również wytrzymałe na zmiany temperatury i wilgotności.



## ■ Poduchy

Ekskluzywne poduchy do mebli ogrodowych dodają komfortu meblom, podnoszą jakość wypoczynku. Wykonane z tkaniny akrylowej w eleganckich kolorach są odporne na światło, szybko wysychają, są proste w czyszczeniu. Poducha z bodnem / podwójna kedra / , tkanina: 100% acryl (185gr/m<sup>2</sup>)



### *Czym wyróżnia się materiał w meblach kolekcji HASTE GARDEN?*

Drewno używane do produkcji jest pozyskiwane z europejskich, głównie polskich lasów. Jego właściwości to poza wyśmienitą odpornością, również ładna struktura, zdrowe sęki, brak pęknięć, równomierny kolor.

### *Czym wyróżniają się modele HASTE GARDEN?*

Zwracamy dużą uwagę na szczegóły. Najprościej nasz stosunek do projektowania i wykańczania mebli można określić jako produkcję do wnętrza oraz jakość połączoną z techniką i wytrzymałością mebli ogrodowych. Wszystkie meble są tak szlifowane, aby otrzymać delikatne i gładkie powierzchnie.

### *W jaki sposób zabezpieczone są powierzchnie mebli HASTE GARDEN?*

Meble wykończone są lazurą nadającą drewnu jednolity odcień. Pigmenty zawarte w lazurze spowalniają proces zmiany koloru pod wpływem promieni UV. Lazura chroniąca powierzchnię zewnętrzną mebla ułatwia jego pielęgnację, przyspiesza wyschnięcie powierzchni, zabezpiecza przed nagłą zmianą wilgotności drewna, nie blokując tego procesu całkowicie. Dzięki otwartej i elastycznej strukturze powierzchni następuje ciągła wymiana wilgotności pomiędzy drewnem i jego otoczeniem.

### *Czy łatwo montuje się meble HASTE GARDEN?*

Tak! Większość podzespołów mebli jest już całkowicie zmontowana, złożona płasko w kartonie, tak, aby ograniczyć montaż do minimum. Wszystkie części zaopatrzone są w potrzebne okucia oraz wielojęzyczną instrukcję montażu. Niepotrzebny jest klej tylko kołki i/lub śruby znajdujące się w zestawie. W większości przypadków mebel może zostać zmontowany przez jedną osobę w ciągu zaledwie kilku minut, przy użyciu minimum narzędzi. Artykuły dostarczone w stanie zdemontowanym należy zmontować zgodnie z załączoną instrukcją montażu. Okresowo należy sprawdzić, czy wszystkie okucia dokręcone są prawidłowo.

### *Czy mogą trzymać meble HASTE GARDEN na zewnątrz przez cały rok?*

Tak. Meble HASTE GARDEN mogą być trzymane na zewnątrz przez 12 miesięcy, jakkolwiek meble te będą bardziej zabrudzone, aniżeli meble używane tylko od wiosny do jesieni. Nie wpłynie to jednak na zmniejszenie jakości czy wytrzymałości mebli. Aby jak najdłużej utrzymać początkowy wygląd mebli, zalecamy, aby trzymać je w zadaszonym miejscu lub pod przykryciem. Podczas zimy najlepiej przechowywać meble np. w nieogrzewanym garażu lub altanie. Przenoszenie mebli prosto z ogrodu do ogrzanego wnętrza nie jest wskazane, ponieważ duże różnice temperatur i wilgotności mogą spowodować pęknięcie drewna.



[hastegarden.pl](https://hastegarden.pl)



Copyright HASTE TRADE & DESIGN

## TOSCA

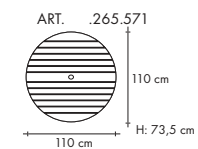
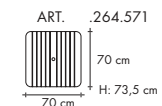
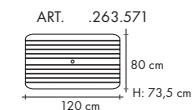
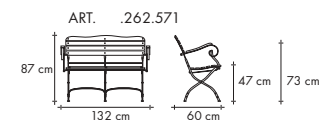
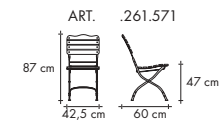
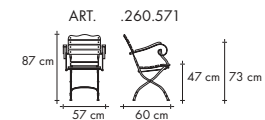

TOSCA - klasyczna grupa, doskonała do urządzania ogródków kawiarnianych, patio i tarasów. Każdy z elementów kolekcji wykonany jest z roblinii i stabilnego, malowanego proszkowo stelaża. Różnorodność stołów oraz mebli do siedzenia pozwala na indywidualne zestawienie artykułów.

Dodatkowym atutem tej kolekcji jest możliwość łatwego przechowywania, wszystkie modele tej grupy posiadają funkcję składania.



### Opakowanie i utylizacja

- Ostrożnie usunąć należy wszystkie materiały opakowaniowe i zutylizować je w odpowiedni sposób.
- Jeżeli zamierza Państwo zutylizować zużyty produkt, należy zrobić to zgodnie z obowiązującymi normami prawnymi.

### Ważne informacje

- Jeżeli zamierzają Państwo używać meble we wnętrzach, zalecamy, w celu uniknięcia uszkodzeń podłogi, stosowanie podkładek.
- Do czyszczenia elementów drewnianych, Batyline® nie wolno używać produktów ściernych, żrących, twardych szczotek, itp. Meble w razie potrzeby należy przemyć miękką, czystą ściereczką i wytrzeć je na sucho.



## LINNÉA

– nowoczesność podkreślona lekkością formy i łagodną linią drewna.

Meble z kolekcji LINNÉA wykonane są z trwałego, lazowanego drewna akacjowego. Dzięki ergonomicznie profilowanym i w każdym detalu dopracowanym elementom gwarantują najwyższą jakość wypoczynku.

Nowoczesność i elegancja mebli LINNÉA oraz szeroki wybór modeli umożliwia indywidualną aranżację tarasu lub patio.



## LINNÉA

ART. .371.571

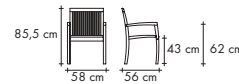

ART. .370.571

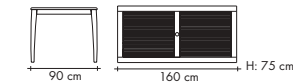

ART. .373.571

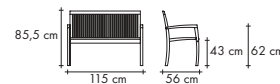

ART. .377.571 szyna synchroniczna

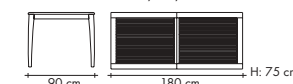

ART. .374.571

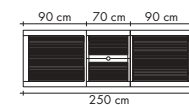
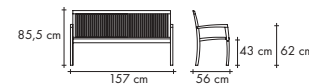

ART. .375.571

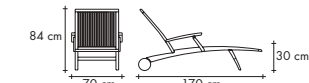

## Pielęgnacja:

Meble wykonane są z drewna robinii, niezwykle wytrzymałego materiału. W celu zapewnienia jeszcze większej ochrony przed warunkami zewnętrznymi i pęknięciami z powodu szybkiego wysychania, drewniane elementy zabezpieczone są lazurą olejową. W celu utrzymania mebli w jak najlepszym stanie, zalecamy następujące postępowanie: dla zachowania wysokiego poziomu ochrony drewna, należy je olejować w regularnych odstępach czasu. Postępowanie jak poniżej:

1. Mebel należy przemyć miękką ściereczką używając do tego roztworu wody z łagodnym płynem do mycia. Następnie należy spłukać kilka razy wodą i pozostawić do wyschnięcia.

Uwaga: Nie używać twardych szczotek, myjek wysokociśnieniowych, itp.  
- niszczą one strukturę drewna.

2. Powierzchnie elementów drewnianych należy odświeżyć preparatem olejowym przeznaczonym do drewna akacjowego (olej dostępny w sieciach DIY). Istotne jest, aby kolor preparatu odpowiadał kolorowi drewna. W celu uzyskania intensywnej ochrony zabieg należy powtarzać 1-2 razy podczas sezonu.

Ważne: Podczas używania oleju należy przestrzegać zaleceń producenta.

3. Następnie powinno się pozostawić meble przez 48 godzin do całkowitego wyschnięcia powierzchni. Mokra lazura/olej może pozostawić zabrudzenia na tkaninach/ubraniach.

Drewno jest produktem naturalnym, co oznacza, iż warunki atmosferyczne mają wpływ na jego powierzchnię i kolor. Drobne pęknięcia mogą pojawić się w przypadku zbyt długiej ekspozycji na słońce, nie wpływają one jednak na jakość i funkcjonalność produktu.





[hastegarden.pl](http://hastegarden.pl)

## EDITORIAL

W 2007 roku Polska zaistniała w kategorii „wschodząca gwiazda” w zestawieniach CBI - Country Brand Index, zbiorze kilkunastu rankingów szeregujących kraje na podstawie tak zróżnicowanych kryteriów, jak najłatwiejsze podróżowanie, najlepszy wypoczynek i relaks. Rok później Polska zajęła piąte miejsce na świecie w kategorii „kraje warte swojej ceny” w opublikowanym w 2008 roku raporcie Country Brand Index. Raport dla branży turystycznej opracowany został przez analityków Weber Shandwick. Amerykańskie wydawnictwo DK Eyewitness Travel umieściło Gdańsk na liście 10 miast „wartych odwiedzenia w roku 2009”.

Wielostronność krajobrazów, ciche lub pełne życia zakątki, bogactwo natury oraz umiarkowny klimat - jesteśmy na miejscu... właśnie tutaj możemy zaszyć się w hotelu czy pensjonacie, aby przez kilka dni oddawać się leniwemu, pozbawionemu obowiązków życiu. Od 30 lat HASTE GARDEN dba o wygodę w najbliższym, domowym i ogrodowym otoczeniu oraz miejscach naszego wypoczynku. W naszym katalogu prezentujemy inspiracje do aranżacji każdej OAZY WYPOCZYNKU!

Jolanta Achterberg  
HASTE Trade & Design



## ■ Poduchy

Dokonując wyboru mebli ogrodowych, do kolorystyki urządzanego tarasu dobieramy również poduchy do mebli ogrodowych. Przy ich wyborze należy zwrócić szczególną uwagę na odporność tkaniny na światło, możliwość czyszczenia lub prania pokrowców, a także, aby służyły one nam przez wiele lat, jak również na ich wypełnienie oraz wygodę.

W sprzedaży znajdują się poduchy o bardzo różnym kroju, często z poszyciem z tkanin bawełnianych. Ich jakość, podobnie jak i cena może być bardzo różna. Bawełny różnią się nie tylko wagą tkaniny i jej splotem, a przed ubrudzeniem i przemoknięciem nawet przy przelotnych deszczach mogą być one chronione przez specjalną apreturę powodującą skroplenie wody na powierzchni tkaniny.

Do kolekcji HASTE GARDEN polecamy poduchy z bodnem i podwójną keдрą. Poszycia tych ekskluzywnych poduch wykonane są z tkaniny akrylowej (185 g/m<sup>2</sup>). Jej odporność na promienie UV jest o wiele wyższa niż tkanin bawełnianych. Tkaniny te utrzymują kolor, są bardziej odporne na przetarcia, przyjemne w dotyku. W modelach Fly i Monaco pokrowce z zamkiem błyskawicznym można ściągnąć do prania. Wypełnienia tych poduch to włóknina i pianka o wysokiej gramaturze. Dobór wysokiej jakości materiałów oraz perfekcyjna jakość wykonania są gwarancją wysmienitego zakupu.

Ekсклюzywne poduchy do mebli ogrodowych HASTE GARDEN dodają komfortu meblom i podnoszą jakość wypoczynku.



FSC

100%

From well-managed forests

Cert no. BV-COC-939242  
www.fsc.org

© 1996 Forests Stewardship Council

hastegarden.pl

Meble oferowane przez Haste Trade & Design produkowane są z europejskiego drewna pochodzącego z lasów „dobrze gospodarowanych”.

Używanie w produkcji robinii (akacji), olchy oraz sosny chroni nasze środowisko naturalne oraz oszczędza jego naturalne zasoby.

FSC jest niezależną, pozarządową, międzynarodową organizacją utworzoną w 1993 r., która promuje właściwe dla środowiska, społecznie oraz ekonomicznie korzystne zarządzanie światowymi zasobami leśnymi. Do organizacji FSC należą firmy, organizacje i instytucje, które są zainteresowane zrównoważonym korzystaniem z zasobów leśnych, ochroną przyrody i respektowaniem praw ludności związanej z obszarami leśnymi. Na produktach, które pochodzą z lasów spełniających wypracowane przez FSC zasady dobrej gospodarki leśnej, umieszczane jest logo systemu FSC. To dzięki niemu, możliwe jest odnalezienie w ofercie firm produktów respektujących zasady ochrony przyrody i społeczności lokalnych.

